



De COLLECTIE.





Met dank aan Fired Earth - Elise 110 Black



NEXUS 90 White

INHOUD

Waarom Falcon	4 - 5	NEXUS	37
Keukenstijlen	6 - 23	Excel	38
Kookprestaties	24 - 27	Semi-Professionele collectie	39 - 43
Kies uw fornuis	28 - 43	1092 Continental	40
Classic	30	900S	41
Classic Deluxe	31	Deluxe	42
Elan	32	Mercury	43
Elise	33	Afzuigkappen en Achterwanden	44 - 47
Professional*	34	Technische gegevens	48 - 49
Professional Deluxe	35	Uitleg Falcon codes	49
Professional* FX/FXP	36	Algemene informatie	49
		Inspiratie	50 - 51

Waarom FALCON?

Met een Falcon fornuis wordt uw keuken het hart van uw huis. Dit is slechts één van de redenen waarom u, in Europa, een Falcon fornuis kunt vinden in meer woningen dan welk ander merk ook.

Waarom Falcon? Mocht het feit dat onze fornuizen worden geproduceerd door de uitvinder van 's werelds eerste fornuis niet voldoende zijn, bladert u dan door onze catalogus en bekijk onze uitgebreide productenreeks en -variëaties.



01

Stijl en keuze.

U heeft de keuze uit een ruim producten assortiment zodat u uw fornuis exact kunt afstemmen op uw behoeften wat betreft kookwijze, kwaliteit, stijl en kleur.

02

Een familie met meer dan één miljoen leden.

Wanneer u een Falcon fornuis koopt, dan wordt u lid van een familie. Hebt u nog nooit op een vrijstaand fornuis gekookt, dan zal u nooit meer iets anders willen. Bent u reeds lid van de Falcon familie en bent u op zoek naar uw volgende fornuis, dan kunt ook u hier ongetwijfeld uw hart ophalen.

Door de jaren heen heeft AGA Rangemaster vele veranderingen ondergaan, maar onze Falcon fornuizen blijven onveranderd: mooi, functioneel en toonaangevend.



03

De juiste ingrediënten.

De basis voor elk Falcon fornuis is ons TriTonne™ frame - een uniek en sterk omhulsel voor de hoogste kwaliteit onderdelen.

Wij gebruiken alleen de hoogste kwaliteit staal, dat, nadat het zorgvuldig is voorbereid, wordt afgewerkt met onze milieuvriendelijke en duurzame Endurance™ Finish.

Het productie proces van een Falcon fornuis is zorgvuldig en er komt nog veel handwerk bij kijken.

04

Kwaliteit en test programma.

Kwaliteit staat hoog in ons vaandel. Niet alleen investeren wij aanzienlijk in onze productontwikkeling, onze fornuizen ondergaan ook een groot aantal kwaliteitstesten op het vlak van functionaliteit en veiligheid, zodat zij u - de gebruiker - de beste resultaten bieden.

Een winnende combinatie, wat ons regelmatig prijzen zoals de Plus X Award voor innovatie, kwaliteit en functionaliteit oplevert.



05

Als het op koken aankomt dan telt ervaring.

Al meer dan 185 jaar streeft onze Leamington Spa (VK) fabriek naar excellentie. Meerdere generaties van dezelfde plaatselijke families hebben Falcon het succes gemaakt dat het vandaag de dag is. Onze medewerkers zijn vol passie voor onze producten en zijn trots op de bijdrage die zij leveren aan het maken van de beste vrijstaande fornuizen op de markt.

Wij kunnen met recht zeggen dat onze producten gebaseerd zijn op ervaring.

KIES UW kleur...

Hoewel roestvrijstaal het goed doet in de meeste keukens hoeft u zich hier niet toe te beperken. Breng wat kleur en fleur in uw keuken met één van onze in het oog springende kleuren.



01
STAINLESS STEEL



02
CREAM



03
CHERRY RED



04
BLACK* / MATT BLACK**
*GLOSS BLACK
**ALLEEN OP MERCURY

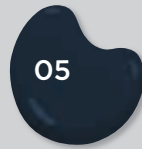

05
REGAL BLUE



06
WHITE



13

FAWN



07
CRANBERRY



08

SLATE



09

BRITISH
RACING GREEN



10

ROYAL PEARL



11

OLIVE GREEN



12

CHINA BLUE



Deluxe 1000 Cherry Red

U W O N T W E R P . . .



Professional+ 90 Stainless Steel

U W S T A T E M E N T . . .

VRIJSTAAND FORNUIS naar smaak

De aanschaf van een nieuw fornuis is een grote beslissing. Om u te helpen hebben wij een gids samengesteld met de meest populaire keukenstijlen. Elke stijl volgt een populaire trend en de gids heeft voor elk wat wils; een traditioneel Cottage Chic ontwerp, een Trendy Shaker stijl, of een gezellige Parisian Chic keuken. Houdt u van moderner? Neemt u dan een kijkje op de Cottage Chic, Urban Industrial en Scandinavian Living pagina's.

De Eastern Inspired, Coastal Retreat en Simply Modern stijlen concentreren op het gebruik van kleur. Wij hopen dat de moodboards u inspireren en dat zij u helpen bij het bepalen van de stijl van uw keuken.

We hebben ook een aantal suggesties gedaan wat betreft bijpassende Falcon fornuizen; elk model is zorgvuldig gekozen met het oog op stijl, functies, kenmerken en afwerking.



Classic Deluxe 90 Cream



COMPACTE keuk en?

Denkt u dat vrijstaande fornuizen alleen geschikt zijn voor woningen met een grote keuken? Er is geen enkele reden waarom mensen met compacte keukens niet kunnen profiteren van de veelzijdigheid van een Falcon fornuis.

Wist u dat interieur ontwerpers zelfs aanraden dat u in een kleinere ruimte een focus punt creëert? Wat kan dit in een keuken beter zijn dan een prachtig fornuis? Beschikt u over weinig ruimte, kiest u dan voor één van onze 90cm modellen; zij bieden dezelfde functies als onze bredere fornuizen.

urban INDUSTRIAL

KIES UW FORNUIS

Voor deze stijl bevelen wij de onderstaande fornuizen aan. Mocht u liever de volledige Falcon collectie bekijken, gaat u dan naar pagina's 30 - 43.

Maak uw keuken af met één van onze Falcon afzuigkappen en achterwanden (pag. 45 - 47).



PROFESSIONAL+ FX / FXP

Verkrijgbaar in 90cm

Standaard uitvoering:

- Grote multifunctionele oven
- Energiebesparend paneel (ESP) voor ombouw tot kleinere oven
- Geïntegreerde grill
- Kookplaat opties
 - Gas: 5 Branders (incl. meervoudige brander), Teppan-Yaki plaat, wokring
 - Inductie (op FX model): 5 Kookzones
- Opberglade
- Pyrolyse reiniging (op FXP model)

Black Stainless Steel

Cream Cranberry

Afwerking: Chroom



NEXUS

Verkrijgbaar in 90cm, 110cm

Standaard uitvoering:

- 2 Ovens: 1 x Multifunctioneel, 1 x Hetelucht
- Aparte deluxe Glide-Out Grill™ met 4-standen rooster
- Rapid Response™
- Kookplaat opties:
 - 90 Gas: 5 Branders (incl. meervoudige brander), grillplaat, wokring
 - 110 Gas: 5 Branders (incl. meervoudige branders), wokring, multi-zone met 2 keramische zones en met een grillplaat
 - Inductie: 5 Kookzones
- 110 Modellen: Rijs-lade/Opberglade

Black Stainless Steel

White Slate

Afwerking: Geborsteld chroom

Upgrade naar Semi-Professionele collectie:



900S

Verkrijgbaar in 900mm

Standaard uitvoering:

- Grote multifunctionele oven
- Katalytisch energiebesparend paneel (ESP) voor het ombouw tot een kleinere oven
- Geïntegreerde grill
- Kookplaat opties:
 - Gas: 5 Branders (incl. grote 5kW brander), wokring
 - Inductie: 5 Kookzones
- Opberglade
- Professionele kwaliteit ovenroosters met vergrendeling

Black* Stainless Steel*

White** Slate**

Cream* Cherry Red**

China Blue**

Afwerking: Chroom*
Geborsteld chroom**

Perfect voor open-plan woningen en loft wonen; de Urban Industrial look is modern met wat rauwe randjes. De stijl wordt gekenmerkt door het gebruik van natuurlijke materialen, stenen muren, sloophout, gietvloeren en industriële meubelen en lampen.

Denk aan stoere kranen, rechthoekige wandtegels en metalen en koperen accenten.



Gemengde metalen accenten, Grijs en Warm Rood helpen bij de creatie van een Urban Industrial look in uw keuken.



COASTAL retreat

KIES UW FORNUIS

Voor deze stijl bevelen wij de onderstaande fornuizen aan. Mocht u liever de volledige Falcon collectie bekijken, gaat u dan naar pagina's 30 - 43.

Maak uw keuken af met één van onze Falcon afzuigkappen en achterwanden (pag. 45 - 47).



CLASSIC

Verkrijgbaar in 90cm, 100cm, 110cm

Standaard uitvoering:

- 2 Ovens:
 - 110 Modellen: 1 x Conventioneel, 1 x Hetelucht
 - 90/100 Modellen: 2 x Hetelucht
- Aparte grill met 2-standen rooster
- Kookplaat opties:
 - Gas 90/100: 5 Branders, (incl. meervoudige brander), grillplaat
 - Gas 110: 5 Branders (incl. meervoudige brander), grillplaat, keramische warmhoudzone
 - Inductie: 5 Kookzones
 - Keramisch 90: 5 Kookzones
 - Keramisch 110: 6 Kookzones, 2 warmhoudzones
- 110 Modellen: Opberglade

Black Cream

Cranberry

Afwerking: Chroom



ELISE

Verkrijgbaar in 90cm, 100cm, 110cm

Standaard uitvoering:

- 2 Ovens: 1 x Multifunctioneel, 1 x Hetelucht
- Aparte Glide-Out Grill™ met 2-standen rooster
- Kookplaat opties:
 - Gas 90/100: 5 Branders (incl. meervoudige brander), wokhouder
 - Gas 110: 6 Branders (incl. 2 meervoudige branders), wokhouder
 - Inductie: 5 Kookzones
- 110 Modellen: Opberglade

Black Stainless Steel

White Slate

Cream China Blue

Cherry Red

Afwerking: Geborsteld chroom

Upgrade naar Semi-Professionele collectie:



DELUXE

Verkrijgbaar in 900mm, 1000mm, 1092mm

Standaard uitvoering:

- 2 Ovens: 1 x Multifunctieel, 1 x Hetelucht
- Aparte deluxe Glide-Out Grill™ met 4-standen rooster
- Kookplaat opties:
 - Gas: 5 Branders (incl. een grote 5kW brander), wokring
 - Inductie: 5 Kookzones
- Professionele kwaliteit ovenroosters met vergrendeling
- Verwijderbare anti-aanbak oven bodem beschermer
- 110 Modellen: Opberglade met anti-slip mat

Black* Stainless Steel*

White** Cherry Red**

Cream* China Blue**

Slate** Fawn

Afwerking: Chroom*
Geborsteld chroom**

Een frisse variatie op de New England stijl. Een nautische trend waarin blauwe en witte tinten de hoofdrol spelen. Breng deze stijl tot leven met houten meubilair en metalen en nautische accenten.

Een houten vloer, stoffen met textuur en geglaazuurd en gedecoreerd aardewerk maken het plaatje compleet.



Gebruik Blauw, Wit en Crème tinten voor een keuken in de Coastal Retreat stijl.



Parisian BISTRO

KIES UW FORNUIS

Voor deze stijl bevelen wij de onderstaande fornuizen aan. Mocht u liever de volledige Falcon collectie bekijken, gaat u dan naar pagina's 30 - 43.

Maak uw keuken af met één van onze Falcon afzuigkappen en achterwanden (pag. 45 - 47).



CLASSIC DELUXE

Verkrijgbaar in 90cm, 100cm, 110cm

Standaard uitvoering:

- 2 Ovens: 1 x Multifunctie, 1 x Hetelucht
- Aparte deluxe Glide-Out Grill™ met 4-standen rooster
- Rapid Response™
- Kookplaat opties:
 - Gas 90/100: 5 Branders (incl. meervoudige brander), grillplaat, wokring
 - Gas 110: 5 Branders (incl. meervoudige brander), wokring, multi-zone met 2 keramische zones en met een grillplaat
 - Inductie/Keramisch 90: 5 Kookzones
 - Keramisch 110: 5 Kookzones en dual-purpose zone met een extra kookzone en 2 warmhoudzones
- 110 Modellen: Rijs-lade/Opberglade



ELISE

Verkrijgbaar in 90cm, 100cm, 110cm

Standaard uitvoering:

- 2 Ovens: 1 x Multifunctioneel, 1 x Hetelucht
- Aparte Glide-Out Grill™ met 2-standen rooster
- Kookplaat opties:
 - Gas 90/100: 5 Branders (incl. meervoudige brander), wokhouder
 - Gas 110: 6 Branders (incl. 2 meervoudige branders), wokhouder
 - Inductie: 5 Kookzones
- 110 Modellen: Opberglade



Upgrade naar Semi-Professionele collectie:



1092 CONTINENTAL

Verkrijgbaar in 1092mm

Standaard uitvoering:

- 2 Ovens: 1 x Multifunctie, 1 x Hetelucht
- Geïntegreerde grill
- Kookplaat opties:
 - Gas: 5 branders (incl. grote 5kW brander), wokring
 - Inductie: 5 Kookzones
- Professionele kwaliteit ovenroosters met vergrendeling
- Grote opberglade



De Parisian Bistro stijl creëert een gezellige en warme sfeer in uw keuken. Natuurlijke materialen, zoals steen, hout en metaal, zijn een must. Het Parisian Bistro thema past zowel in een modern als een meer traditioneel interieur en laat zich door het gebruik van accessoires gemakkelijk aan uw persoonlijke smaak aanpassen.

Voeg een in het oog springend Falcon fornuis toe voor een trendy uitstraling en uw unieke touch.



Rode, Witte en Groene kleurschakeringen zijn uitermate geschikt voor een Parisian Bistro-stijl keuken.



COTTAGE chic

KIES UW FORNUIS

Voor deze stijl bevelen wij de onderstaande fornuizen aan. Mocht u liever de volledige Falcon collectie bekijken, gaat u dan naar pagina's 30 - 43.

Maak uw keuken af met één van onze Falcon afzuigkappen en achterwanden (pag. 45 - 47).



CLASSIC

Verkrijgbaar in 90cm, 100cm, 110cm

Standaard uitvoering:

- 2 Ovens:
 - 110 Modellen: 1 x Conventioneel, 1 x Hetelucht
 - 90/100 Modellen: 2 x Hetelucht
- Aparte grill met 2-standen rooster
- Kookplaat opties:
 - Gas 90/100: 5 Branders, (incl. meervoudige brander), grillplaat
 - Gas 110: 5 Branders (incl. meervoudige brander), grillplaat, keramische warmhoudzone
 - Inductie/Keramisch: 5 Kookzones
 - Keramisch 90: 5 Kookzones
 - Keramisch 110: 6 Kookzones, 2 warmhoudzones
- 110 Modellen: Opberglade

Black Cream

Cranberry

Afwerking: Chroom



CLASSIC DELUXE

Verkrijgbaar in 90cm, 100cm, 110cm

Standaard uitvoering:

- 2 Ovens: 1 x Multifunctie, 1 x Hetelucht
- Aparte deluxe Glide-Out Grill™ met 4-standen rooster
- Rapid Response™
- Kookplaat opties:
 - Gas 90/100: 5 Branders (incl. meervoudige brander), grillplaat, wokring
 - Gas 110: 5 Branders (incl. meervoudige brander), wokring, multi-zone met 2 keramische zones en met een grillplaat
 - Inductie/Keramisch 90: 5 Kookzones
 - Keramisch 110: 5 Kookzones en dual-purpose zone met een extra kookzone en 2 warmhoudzones
- 110 Modellen: Rijs-lade/Opberglade

Black Royal Pearl

Cream Cranberry

White British Racing Green

Olive Green

Regal Blue

Afwerking: Chroom
Messing



ELAN

Verkrijgbaar in 90cm, 110cm

Standaard uitvoering:

- 2 Ovens: 1 x Multifunctie, 1 x Hetelucht
- Aparte Glide-Out Grill™ met 2-standen rooster
- Kookplaat opties:
 - Gas 90: 5 Branders (incl. meervoudige brander), grillplaat, wokring
 - Gas 110: 6 Branders (incl. 2 meervoudige branders), grillplaat, wokring
 - Inductie: 5 Kookzones
- 110 Modellen: Opberglade

Black Royal Pearl

Cream Cranberry

Olive Green

Afwerking: Chroom

Vergeet zoet en traditioneel, de Cottage Chic stijl combineert twee stijlen, shabby chic en klassiek, voor een tijdloze uitstraling die bij welk interieur dan ook past. Kies voor een houten werkblad en zacht gekleurde houten kasten in combinatie met robuust, stevig keuken apparatuur.



Installeer een butler gootsteen, een stenen vloer en maak de stijl af met een praktische houten tafel en stoelen..



Maak voor Cottage Chic gebruik van neutrale kleuren, o.a Wit en Crème, en combineer deze met licht hout.



Classic Deluxe 110 White

simply MODERN

KIES UW FORNUIS

Voor deze stijl bevelen wij de onderstaande fornuizen aan. Mocht u liever de volledige Falcon collectie bekijken, gaat u dan naar pagina's 30 - 43.

Maak uw keuken af met één van onze Falcon afzuigkappen en achterwanden (pag. 45 - 47).



PROFESSIONAL⁺ FX / FXP

Verkrijgbaar in 90cm

Standaard uitvoering:

- Grote multifunctionele oven
- Energiebesparend paneel (ESP) voor ombouw tot kleinere oven
- Geïntegreerde grill
- Kookplaat opties
 - Gas: 5 Branders (incl. meervoudige brander), Teppan-Yaki plaat, wokring
 - Inductie (op FX model): 5 Kookzones
- Opberglade
- Pyrolyse reiniging (op FXP model)

Black Stainless Steel

Cream Cranberry

Afwerking: Chroom



PROFESSIONAL DELUXE

Verkrijgbaar in 90cm, 100cm, 110cm

Standaard uitvoering:

- 2 Ovens: 1x Multifunctie, 1 x Hetelucht
- Aparte deluxe Glide-Out Grill™ met 4-standen rooster
- Rapid Response™
- Kookplaat opties:
 - Gas 90/100: 5 Branders (incl. meervoudige brander), grillplaat, wokring
 - Gas 110: 5 Branders (incl. meervoudige branders), wokring, multi-zone met 2 keramische zones en met een grillplaat
 - Inductie: 5 Kookzones
- 110 Modellen: Rijs-lade/Opberglade

Black Stainless Steel

White Slate

Cream Cranberry

Afwerking: Chroom



NEXUS

Verkrijgbaar in 90cm, 110cm

Standaard uitvoering:

- 2 Ovens: 1 x Multifunctioneel, 1 x Hetelucht
- Aparte deluxe Glide-Out Grill™ met 4-standen rooster
- Rapid Response™
- Kookplaat opties:
 - 90 Gas: 5 Branders (incl. meervoudige brander), grillplaat, wokring
 - 110 Gas: 5 Branders (incl. meervoudige branders), wokring, multi-zone met 2 keramische zones en met een grillplaat
 - Inductie: 5 Kookzones
- 110 Modellen: Rijs-lade/Opberglade

Black Stainless Steel

White Slate

Afwerking: Geborsteld chroom

Simply Modern keukens zijn te herkennen aan hun strakke design en ruime, rommel-vrije uitstraling: een vrijstaand fornuis, een strak aanrechtblad, een verzonken gootsteen en greeploze kasten; lichte kleuren (wit, grijs, metallic) en hout - de ingrediënten voor een strak en eigentijds interieur.

Kastruimte is belangrijk bij deze stijl; het gebruik van hoekkasten, provisiekasten en uittrekkasten draagt bij aan een ruimtelijke uitstraling.



Neutrale en lichte kleuren zorgen voor een strakke, moderne uitstraling



EASTERN inspired

KIES UW FORNUIS

Voor deze stijl bevelen wij de onderstaande fornuizen aan. Mocht u liever de volledige Falcon collectie bekijken, gaat u dan naar pagina's 30 - 43.

Maak uw keuken af met één van onze Falcon afzuigkappen en achterwanden (pag. 45 - 47).



PROFESSIONAL⁺

Verkrijgbaar in 90cm, 100cm, 110cm

Standaard uitvoering:

- 2 Ovens:
 - 90/100 Modellen: 2 x Hetelucht
 - 110 Modellen: 1 x Conventioneel, 1 x Hetelucht
- Aparte Glide-Out Grill™ met 2-standen rooster
- Kookplaat opties:
 - Gas 90/100: 5 Branders (incl. meervoudige brander), grillplaat
 - Gas 110: 6 Branders (incl. meervoudige brander), grillplaat, wokring
 - Inductie: 5 Kookzones
- 110 Modellen: Opberglade

Black Stainless Steel

Cream Cranberry

Afwerking: Chroom



ELISE

Verkrijgbaar in 90cm, 100cm, 110cm

Standaard uitvoering:

- 2 Ovens: 1 x Multifunctioneel, 1 x Hetelucht
- Aparte Glide-Out Grill™ met 2-standen rooster
- Kookplaat opties:
 - Gas 90/100: 5 Branders (incl. meervoudige brander), wokhouder
 - Gas 110: 6 Branders (incl. 2 meervoudige branders), wokhouder
 - Inductie: 5 Kookzones
- 110 Modellen: Opberglade

Black Stainless Steel

White Slate

Cream China Blue

Cherry Red

Afwerking: Geborsteld chroom

Upgrade naar Semi-Professionele collectie:



MERCURY

Verkrijgbaar in 1000mm, 1082mm, 1200mm

Standaard uitvoering:

- 2 Ovens: 1 x Multifunctie, 1 x Hetelucht
- Aparte deluxe Glide-Out Grill™ met een grillpan draagstel en 4-standen rooster
- Kookplaat opties:
 - Gas: 5 Branders (incl. grote 5kW brander), wokring
 - Inductie: 5 Kookzones
- Soft-close opberglade met anti-slip mat
- Roestvrijstalen zijpanelen

Matt Black Gloss Black

Stainless Steel

Afwerking: Chroom

Een Eastern Inspired thema is een prachtige manier om kleur en variatie in uw keuken aan te brengen. Gebruik wand- en vloertegels met gewaagde patronen en creëer een focuspunt met sprekend behang en voeg wat potten met exotische specerijen toe.

Maak de Eastern Inspired stijl af met Moors serviesgoed en aardewerk, lantarens, kussens en flink wat groene kamerplanten.



Blauw en Wit met hier en daar wat metallics, zoals goud of zilver, geven een warme Eastern Inspired sfeer.



SCANDINAVIAN living

KIES UW FORNUIS

Voor deze stijl bevelen wij de onderstaande fornuizen aan. Mocht u liever de volledige Falcon collectie bekijken, gaat u dan naar pagina's 30 - 43.

Maak uw keuken af met één van onze Falcon afzuigkappen en achterwanden (pag. 45 - 47).



PROFESSIONAL+ FX / FXP

Verkrijgbaar in 90cm

Standaard uitvoering:

- Grote multifunctionele oven
- Energiebesparend paneel (ESP) voor ombouw tot kleinere oven
- Geïntegreerde grill
- Kookplaat opties
 - Gas: 5 Branders (incl. meervoudige brander), Teppan-Yaki plaat, wokring
 - Inductie (op FX model): 5 Kookzones
- Opberglade
- Pyrolyse reiniging (op FXP model)

Black Stainless Steel

Cream Cranberry

Afwerking: Chroom



PROFESSIONAL DELUXE

Verkrijgbaar in 90cm, 100cm, 110cm

Standaard uitvoering:

- 2 Ovens: 1x Multifunctie, 1 x Hetelucht
- Aparte deluxe Glide-Out Grill™ met 4-standen rooster
- Rapid Response™
- Kookplaat opties:
 - Gas 90/100: 5 Branders (incl. meervoudige brander), grillplaat, wokring
 - Gas 110: 5 Branders (incl. meervoudige brander), wokring, multi-zone met 2 keramische zones en met een grillplaat
 - Inductie: 5 Kookzones
- 110 Modellen: Rijs-lade/Opberglade

Black Stainless Steel

White Slate

Cream Cranberry

Afwerking: Chroom

Upgrade naar Semi-Professionele collectie:



MERCURY

Verkrijgbaar in 1000mm, 1082mm, 1200mm

Standaard uitvoering:

- 2 Ovens: 1 x Multifunctie, 1 x Hetelucht
- Aparte deluxe Glide-Out Grill™ met een grillpan draagstel en 4-standen rooster
- Kookplaat opties:
 - Gas: 5 Branders (incl. grote 5kW brander), wokring
 - Inductie: 5 Kookzones
- Soft-close opberglade met anti-slip mat
- Roestvrijstalen zijpanelen

Matt Black Gloss Black

Stainless Steel

Afwerking: Chroom

De voornamelijk wit- en grijs tinten van de Scandinavian Living stijl zorgen voor een lichte, ruim aanvoelende keuken. Breng contrast aan met kleurrijke lampen, serviesgoed en textiel.

Geef uw keuken uw persoonlijke touch met behulp van patchwork of mozaïek afdrukken en creëer focus met behang met een geometrisch patroon.



Wit- en grijs tinten karakteriseren de Scandinavian Living stijl; fleur uw keuken op met kleurrijke accessoires voor een trendy ruimte die uw persoonlijkheid weerspiegelt..



trendy SHAKER

KIES UW FORNUIS

Voor deze stijl bevelen wij de onderstaande fornuizen aan. Mocht u liever de volledige Falcon collectie bekijken, gaat u dan naar pagina's 30 - 43.

Maak uw keuken af met één van onze Falcon afzuigkappen en achterwanden (pag. 45 - 47).



PROFESSIONAL⁺

Verkrijgbaar in 90cm, 100cm, 110cm

Standaard uitvoering:

- 2 Ovens:
 - 90/100 Modellen: 2 x Hetelucht
 - 110 Modellen: 1 x Conventioneel, 1 x Hetelucht
- Aparte Glide-Out Grill™ met 2-standen rooster
- Kookplaat opties:
 - Gas 90/100: 5 Branders (incl. meervoudige brander), grillplaat
 - Gas 110: 6 Branders (incl. meervoudige brander), grillplaat, wokring
 - Inductie: 5 Kookzones
- 110 Modellen: Opberglade

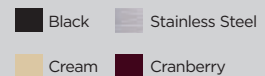

Afwerking: Chroom



EXCEL

Verkrijgbaar in 110cm

Standaard uitvoering:

- 3 Ovens: 1 x Multifuntie, 1 x Hetelucht, 1 x Sudder
- Aparte Glide-Out Grill™ met 2-standen rooster
- Rapid Response™
- Kookplaat opties:
 - Gas: 5 Branders (incl. meervoudige brander), wokring, multi-zone met 2 keramische zones en een grillplaat
 - Inductie: 5 Kookzones

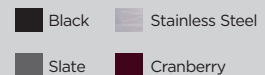

Afwerking: Chroom

Upgrade naar Semi-Professionele collectie:



1092 CONTINENTAL

Verkrijgbaar in 1092mm

Standaard uitvoering:

- 2 Ovens: 1 x Multifunctie, 1 x Hetelucht
- Geïntegreerde grill
- Kookplaat opties:
 - Gas: 5 branders (incl. grote 5kW brander), wokring
 - Inductie: 5 Kookzones
- Professionele kwaliteit ovenroosters met vergrendeling
- Grote opberglade



Afwerking: Chroom*
Geborsteld chroom**

De Trendy Shaker stijl is puur, simpel en bescheiden, en staat voor duurzaamheid en functionaliteit. Een Trendy Shaker keuken interieur heeft typisch een lichte plankenvloer en een houten aanrechtblad met grijsblauwe of grijsgroene keukenkastjes en lades met komgrepen. Een roestvrijstaal of gekleurd fornuis zorgt voor een centraal punt.

Een Trendy Shaker keuken past zowel bij grote als kleinere woningen, ongeacht de bouwstijl.



Groen, Licht Grijs en Leistein Blauw passen perfect bij een Trendy Shaker-stijl keuken.



KOOKPRESTATIES

Speciale Falcon Functies

Alexandra Dibble, onze fulltime huishoudkundige, speelt een belangrijke rol bij de ontwikkeling van onze apparatuur. Zij zorgt ervoor dat onze producten voldoen aan de verwachtingen van onze klanten. Of u dagelijks kookt voor uw gezin, een fervent thuisbakker bent, een passie heeft voor de Aziatische keuken, of gewoon van lekker eten houdt, wij zijn er zeker van dat u niet teleurgesteld zal zijn met een Falcon fornuis.

Onze producten worden geproduceerd om de tand des tijds te weerstaan. Om de duurzaamheid te waarborgen, gebruiken wij alleen materialen van de hoogste kwaliteit.

Van wat voor een soort koken u ook houdt, Falcon fornuizen maken het eenvoudiger voor u om uw specialiteiten te bereiden. De veelzijdigheid van de Falcon fornuizen maken van koken een feestje en helpen u keer op keer heerlijke resultaten af te leveren.





GRILLPLAAT

De grillplaat is vervaardigd van robuust gegoten aluminium en ligt bij gebruik stevig bovenop de gaskookplaat. Het vlakke gedeelte van de plaat is uitermate geschikt voor het bakken van spek en het bereiden van wentelteefjes. Het geribbelde gedeelte is voorzien van een vetgeul voor een gezondere manier van bakken van biefstuk, hamburgers en vis.



WARMHOUD-ZONE

Of u voor een gezin kookt of een etentje voor vrienden bereidt, de warmhoud-zone is heel handig om uw gerechten warm te houden. Het is ideaal voor het op temperatuur houden van sauzen, voorgerechten en soep.



TEPPAN-YAKI BAKPLAAT

Kook gezonde, Japanse gerechten met de unieke Teppan-Yaki bakplaat. De bakplaat, die precies over de kookpitten past, is voorzien van een anti-aanbak laag.



MULTI-ZONE

De Multi-Zone geeft u de keuze uit het gebruik van twee keramische kookzones (1,1kW per zone) en een verwijderbare grillplaat.



MEERVOUDIGE-RING BRANDER

Gebruik de krachtige, meervoudige-ring brander en de speciaal ontworpen wokring voor het creëren van authentieke Aziatische gerechten.



PYROLYSE REINIGING

De beste manier om uw oven grondig te reinigen. In de pyrolyse reinigungsstand wordt de oven tot 450°C verwarmd en alle etensresten worden, wanneer de oven de maximale temperatuur bereikt, automatisch verkoold. De overgebleven as kan na afloop eenvoudig met een vochtige doek worden verwijderd.



GLIDE-OUT GRILL™

Niet zomaar een uittrekbare grill, maar een grill op telescopische geleiders. De geleiders maken het gemakkelijker om uw grillgerechten in het oog te houden. Bovendien maakt het het grillen veiliger - u loopt minder risico dat u de grillpan te ver uittrekt.



RIJS-LADE

Deze unieke optie vindt u bijna nergens! De opberglade kan als rijs-lade worden gebruikt. U kunt de lade verwarmen tot de perfecte temperatuur voor het rijzen van deeg.



DELUXE GRILL

De Deluxe grill biedt nog grotere kook flexibiliteit. De grill is uitgevoerd met een diepere grillpan en een vier-standen rooster. Dit betekent meer opties voor de juiste stand voor uw gerecht.



GROTE CAPACITEIT OVEN

Falcon fornuizen zijn niet alleen toonaangevend wat betreft prestatie, zij hebben ook een hoofdoven met het grootste volume. Alle ovens dragen energieklasse A en zijn voor het merendeel uitgerust met Rapid Response™, onze uiterst snelle opwarmingsfunctie. Falcon ovens zijn groot en de meest efficiënte ovens op de markt.

* Niet alle functies zijn beschikbaar op elk model. Voor meer informatie, zie de product specificaties.

Heeft u vragen betreffende functies die niet als onderdeel van de standaard uitvoering worden geleverd, neemt u dan contact met één van onze dealers.

MULTIFUNCTIONELE oven

De Falcon multifunctionele oven biedt u zeven of acht functies voor nog flexibeler koken en combineert hetelucht en conventionele oven functies met circulatiegrillen en onder- en bovenwarmte functies. Gebruik bijvoorbeeld alleen de onderwarmte voor het knapperig maken van een pizza; grill vis; gratineer een pastaschotel; braadt vlees met behulp van de hetelucht functie of bak een taart op de conventionele stand.



CONVENTIONELE OVEN MET LUCHTCIRCULATIE

Gebruikt het boven- en het onderelement in de oven in combinatie met de ventilator ter ondersteuning van het kookproces. De ovenruimte is bovenin warmer dan onderin. Geschikt voor gerechten die vragen om een knapperige boven- en onderkant.



VENTILATIE GRILLEN

Gebruikt het bovinelement en de ventilator; grillen gebeurt met een gesloten ovendeur. Zo krijgt u niet alleen een egalere grill resultaat en sappiger vlees, u houdt ook de keuken vrij van kookluchtjes.



CONVENTIONELE OVEN

De traditionele manier: de oven wordt verwarmd door middel van een boven- en een onder-element. Het wordt bovenin de oven warmer dan onderin de oven - ideaal voor het bereiden van, bijvoorbeeld, soufflés.



HETELUCHT OVEN

Gebruikt een ventilator en een element achter de ventilator; de ventilator blaast warme lucht de oven in en circuleert het rondom uw gerechten. Dit zorgt voor een gelijkmatige warmteverdeling en maakt het mogelijk tegelijkertijd op meerdere lagen te bakken of verschillende gerechten tegelijkertijd te bereiden.



BOVENWARMTE

Bij deze functie wordt alleen het bovinelement gebruikt. De bovenwarmte is intens en kan, bijvoorbeeld, worden gebruikt om kaas over een gerecht te smelten of een ovenschotel een bruin korstje te geven.



ONTDOOIING

Op deze stand circuleert lucht rond het eten wat het ontdooiproces versnelt. In tegenstelling tot wat soms in een magnetron gebeurt, wordt het gerecht niet gegaard. Een veilige methode om gerechten te ontdooien.

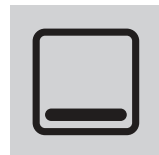

ONDERWARMTE

In deze stand wordt alleen het onderelement van de oven gebruikt. Deze functie is bij uitstek geschikt voor het bereiden van stoofgerechten, maar kan ook worden gebruikt om een pizza bodem knapperig te maken.



RAPID RESPONSE™

Versnelt de opwarmtijd. Een oven met Rapid Response™ komt 30% sneller op temperatuur dan een oven die alleen gebruik maakt van hetelucht. U kunt sneller aan de slag en eerder eten.

Kies uw KOOKPLAAT...



Alle Falcon ovens zijn elektrisch. U kunt de kookplaat kiezen die het beste past bij uw kookwijze.

Gas - Gas-Elektro modellen

(Ombouw naar Butaan/Propana mogelijk)

De meest populaire keuze: de gaskookplaat. Koken op gas is zeer geliefd dankzij de gelijkmatige warmteverdeling en het feit dat het zo goed te regelen is. De gaspitten hebben verschillende maten. Wenst u op gas te koken, maar heeft u geen aardgas aansluiting? Al onze fornuizen met een gaskookplaat kunnen tijdens plaatsing door een erkende gasinstallateur worden omgebouwd naar Butaan/Propana.

Inductie

Fel, goed te regelen en uitermate precies: de inductiekookplaat. De snelste kookoptie en energiebesparend. Het is geen wonder dat dit vandaag de dag de snelst groeiende kookplaat keuze is. Onze inductieplaten zijn uitermate veilig en zijn voorzien van geavanceerde i5™ inductie technologie om u te helpen op de meest milieuvriendelijke manier te koken.

Keramisch

Het perfecte alternatief: de keramische kookplaat. De snelle opwarming en reactie van onze keramische platen maken deze keuze een perfect alternatief voor diegenen die de voorkeur geven aan de look en het gemak van een glazen kookplaat, maar een inductiekookplaat te prijzig vinden. Een keramische plaat wordt vaak geprefereerd doordat hij gemakkelijk te reinigen is.



Waarom FALCON INDUCTIE?

Alle Falcon inductie modellen zijn voorzien van geavanceerde i5™ inductie technologie - Krachtig, uitermate goed te regelen en ultra-efficiënt.

A **AUTOMATISCHE OPWARMING**
Korte, maximum vermogen stand voor een geselecteerde kookzone om deze snel op temperatuur te brengen. Ideaal voor het koken van rijst en pasta.

L1 **VOORBEREIDINGSSTAND**
De L1 stand verwarmt de kookzone tot een geprogrammeerde temperatuur van 40°C. Ideaal voor het zachtjes laten smelten van boter of chocolade.

L2 **PERFECTE SUDDERSTAND**
De L2 stand verwarmt de kookzone tot een geprogrammeerde temperatuur van 90°C. Uitermate geschikt om groenten aan de kook te houden en voor stoofpotten.

1-9 **KOOKZONE STANDEN 1 - 9**
De kookzones zijn uitgerust met negen standen, zijn uitermate precies en zijn volledig te controleren via draaiknoppen.

P **POWER BOOST-STAND**
Geeft u toegang tot extra vermogen wat snellere kooktijden, grotere flexibiliteit en betere controle oplevert.

H **RESTWARMTE INDICATIE**
Een veiligheidsfunctie. Het restwarmte symbool is zichtbaar wanneer een kookzone nog niet is afgekoeld. Het geeft aan dat de temperatuur van de zone nog boven 60°C is en dat u nog het gevaar loopt u te branden.



MAAK UW KEUZE...

Of u op zoek bent naar een fornuis in een traditionele stijl of de voorkeur geeft aan iets strakkers en moderner, Falcon fornuizen zijn er in allerlei stijlen en maten. In het oog springend, efficiënt, zeer veelzijdig en zij voldoen aan onze veeleisende normen, elk Falcon fornuis is ontwikkeld om u kookgenot te bieden.



CLASSIC



110cm



100cm

90cm

Black
 Cream
 Cranberry
 Afwerking: Chrom

KENMERKEN

- 2 Ovens:
 - 110 Modellen: Conventionele hoofdoven (L) en programmeerbare hetelucht oven (R)
 - 90/100 Modellen: 2 Hetelucht ovens; programmeerbare hoofdoven (L)
- Handyrack (L)
- Aparte grill met 2-standen rooster (twee elementen)
- Kookplaat opties:
 - 90/100 Modellen: 5 Branders, inclusief een meervoudige brander, en een anti-aanbak grillplaat (gas), of 5 kookzones (inductie/keramisch)
 - 110 Modellen:
 - Gas: 5 Branders, inclusief een meervoudige brander, een grillplaat en een keramische warmhoudzone
 - Keramisch: 5 Kookzones en een keramische dual-purpose zone met een extra kookzone en 2 warmhoudzones
 - Inductie: 5 Kookzones
- 110 Modellen: Opberglade
- Verwijderbare mini spatwand

KOOKPLAAT KEUZES

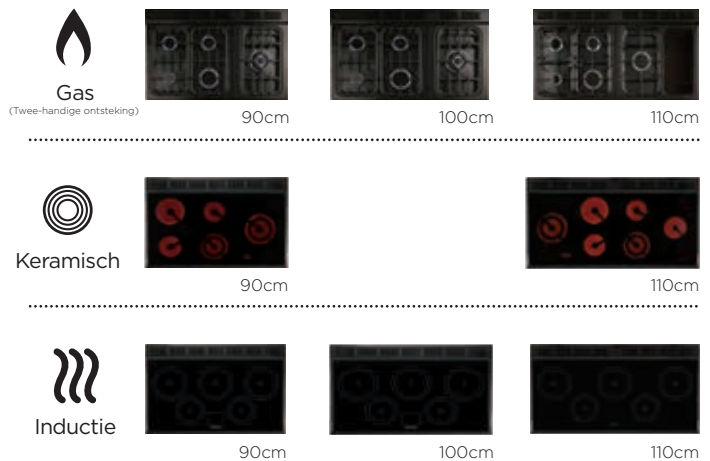

Voor meer functies, upgrade naar de Classic Deluxe

TECHNISCHE GEGEVENS - CLASSIC

PRODUCT	CLASSIC 90			CLASSIC 100		CLASSIC 110		
	GAS (DF) CLAS90DF	KERAMISCH CLAS90EC	INDUCTIE CLAS90EI	GAS (DF) CLAS100DF	INDUCTIE CLAS100EI	GAS (DF) CLAS110DF	KERAMISCH CLAS110EC	INDUCTIE CLAS110EI
BREEDTE (MM)	900	900	900	994	994	1096	1100	1100
HOOGTE TOT KOOKPLAAT (MM) MIN / MAX	905 / 930	905 / 930	905 / 930	905 / 930	905 / 930	905 / 930	905 / 930	905 / 930
Diepte exclusief / inclusief handvaten (mm)	608 / 648	608 / 648	608 / 650	605 / 667	604 / 665	600 / 650	600 / 650	605 / 657
GEWICHT (ONVERPAKT)	111	105	116	109	108	120	112	131
VERMOGEN PER GASPIJ/KOOKZONE (kW)	1.00	1.10	1.15 / 2.00	1.00	1.15 / 2.00	1.00	2.02	1.15 / 2.00
	1.70	1.10	1.85 / 2.50	1.70	1.85 / 2.50	1.70	1.10	1.85 / 2.50
	1.70	1.56	1.85 / 3.00	1.70	1.85 / 3.00	1.70	1.65	1.85 / 3.00
	3.00	1.65	1.85 / 2.50	3.00	1.85 / 2.50	3.00	1.10	1.85 / 2.50
	3.50	2.02	1.15 / 2.00	3.50	1.15 / 2.00	3.50	1.56	1.15 / 2.00
MULTI-ZONE/WARMHOUD PLAAT/DUAL-PURPOSE ZONE	-	-	-	-	-	WARMHOUD	DUAL-PURPOSE	-
VERMOGEN - TOTALE KOOKPLAAT (kW)	10.90	7.43	7.40	10.90	7.40	11.06	8.59	7.40
EENFASESPANNING (A)*	32	64	63	32	45	32	45	45
DRIEFASESPANNING (A)*	3 x 25 A	3 x 25 A	3 x 25 A	3 x 25 A	3 x 25 A	3 x 25 A	3 x 25 A	3 x 25 A
AANSLUITWAARDE - MAX. (kW @ 230V)**	7.38	15.66	14.79	8.8	14.8	7.2	18.19	14.5
VERMOGEN - GRILL (kW)	2.30	2.30	2.30	2.30	2.30	2.30	2.30	2.30
APARTE GRILL	JA	JA	JA	JA	JA	JA	JA	JA
OVENTEMPERatuur °C MAX	240°	240°	240°	240°	240°	240°	240°	240°
SUDDEROVEN °C MAX	-	-	-	-	-	-	-	-
AFMETINGEN - L OVEN (BxHxD)	466 X 434 X 359	466 X 434 X 359	466 X 434 X 359	466 X 434 X 359	466 X 434 X 359	466 X 438 X 389	466 X 438 X 389	466 X 438 X 389
INHOUD - L OVEN (LITERS)	73	73	73	73	73	80	80	80
ENERGIEKLASSE - L OVEN	A	A	A	A	A	B	B	B
AFMETINGEN - R OVEN (BxHxD)	297 X 577 X 389	297 X 577 X 389	297 X 577 X 389	362 X 577 X 389	362 X 577 X 389	466 X 434 X 359	466 X 434 X 359	466 X 434 X 359
INHOUD - R OVEN (LITERS)	67	67	67	82	82	73	73	73
ENERGIEKLASSE - R OVEN	A	A	A	A	A	A	A	A
OVENROOSTERS (+1 = BORDENREK)	L: 2 VLAK / R: 4 VLAK (+1)	L: 2 VLAK / R: 4 VLAK (+1)	L: 2 VLAK / R: 4 VLAK (+1)	L: 2 VLAK / R: 4 VLAK (+1)	L: 2 VLAK / R: 4 VLAK (+1)	L: 2 VLAK / R: 2 VLAK	L: 2 VLAK / R: 2 VLAK	L: 2 VLAK / R: 2 VLAK
PANNENDRAGERS	GIETIJZER	-	-	GIETIJZER	-	GIETIJZER	-	-
TIMER	6 KNOPPEN 24 UUR	6 KNOPPEN 24 UUR	6 KNOPPEN 24 UUR	6 KNOPPEN 24 UUR	6 KNOPPEN 24 UUR	6 KNOPPEN 24 UUR	6 KNOPPEN 24 UUR	6 KNOPPEN 24 UUR
OVENVERLICHTING	L OVEN	L OVEN	L OVEN	L OVEN	L OVEN	BEIDE OVENS	BEIDE OVENS	BEIDE OVENS
OVENWANDEN: KATALYTISCH (K) / EMAILLE (E)	L: K - R: E	L: K - R: E	L: K - R: E	L: K - R: E	L: K - R: E	C (BEIDE OVENS)	BEIDE OVENS: K	BEIDE OVENS: K

* Voor België ** Voor Nederland

CLASSIC DELUXE



110cm



100cm



90cm



Afwerking: Chrom
Messing

KENMERKEN

- 2 Ovens:
 - L: Programmeerbare, multifunctionele hoofdoven
 - R: Hetelucht oven (hoge oven op 90/100 modellen)
- Handyrack (L)
- Aparte deluxe Glide-Out Grill™ met 4-standen rooster (twee elementen)
- Rapid Response™
- Kookplaat opties:
 - 90/100 Modellen: 5 Branders, inclusief een meervoudige brander, een anti-aanbak grillplaat en een wokring (gas), of 5 kookzones (inductie/keramisch 90)
 - 110 Modellen:
 - Gas: 5 Branders, inclusief een meervoudige brander, een wokring en een multi-zone met 2 keramische zones en met een grillplaat
 - Inductie: 5 Kookzones
 - Keramisch 110: 5 Kookzones en een keramische dual-purpose zone met een 1.1kW zone en 2 warmhoudzones
- 110 Modellen: Rijs-lade / Opberglade
- Verwijderbare mini-spatwand

KOOKPLAAT KEUZES

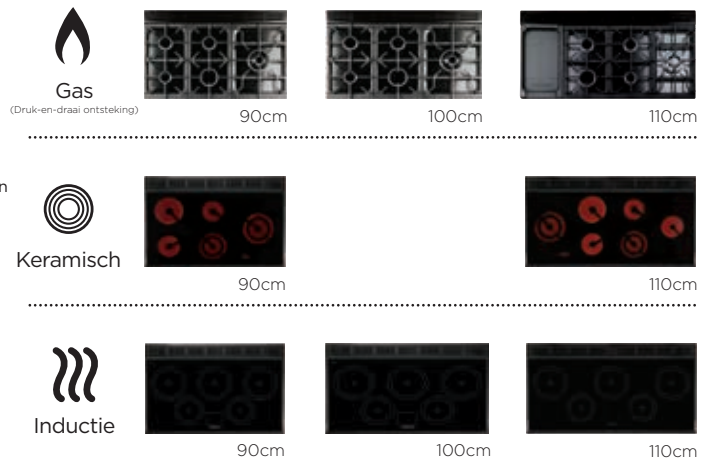

TECHNISCHE GEGEVENS - CLASSIC DELUXE

PRODUCT	CLASSIC DELUXE 90			CLASSIC DELUXE 100		CLASSIC DELUXE 110		
	GAS (DF)	CERAMIC	INDUCTIE	GAS (DF)	INDUCTIE	GAS (DF)	CERAMIC	INDUCTIE
KOOKPLAAT	GAS (DF)	CERAMIC	INDUCTIE	GAS (DF)	INDUCTIE	GAS (DF)	CERAMIC	INDUCTIE
FALCON REFERENTIE	CDL90DF	CDL90EC	CDL90EI	CDL100DF	CDL100EI	CDL110DF	CDL110EC	CDL110EI
BREEDTE (MM)	900	900	900	994	994	1092	1100	1100
HOOGTE TOT KOOKPLAAT (MM) MIN / MAX	905 / 930	905 / 930	905 / 930	905 / 930	905 / 930	905 / 930	905 / 930	905 / 930
DIEPTTE EXCLUSIEF / INCLUSIEF HANDVATEN (MM)	608 / 650	608 / 650	608 / 650	608 / 670	608 / 670	608 / 666	608 / 650	608 / 666
GEWICHT (ONVERPAKT)	116	112	120	120	114	133	118	129
VERMOGEN PER GASPIIT/KOOKZONE (kW)	1.00	1.10	1.15 / 2.00	1.00	1.15 / 2.00	1.00	1.10	1.15 / 2.00
	1.70	1.10	1.85 / 2.50	1.70	1.85 / 2.50	1.70	1.10	1.85 / 2.50
	1.70	1.56	1.85 / 3.00	1.70	1.85 / 3.00	1.70	1.10	1.85 / 3.00
	3.00	1.65	1.85 / 2.50	3.00	1.85 / 2.50	3.00	1.56	1.85 / 2.50
	3.50	2.02	1.15 / 2.00	3.50	1.15 / 2.00	3.50	1.65	1.15 / 2.00
MULTI-ZONE / WARMHOUD PLAAT / DUAL-PURPOSE ZONE	-	-	-	-	-	-	MULTI-ZONE	DUAL PURPOSE
VERMOGEN - TOTALE KOOKPLAAT (kW)	10.90	7.43	7.40	10.90	7.40	13.10	8.59	7.40
EENFASESPANNING (A)*	37.30	64.43	69.52	38.26	69.57	47.83	68.09	70.43
DRIEFASESPANNING (A)*	3 x 25 A	3 x 25 A	3 x 25 A	3 x 25 A	3 x 25 A	3 x 25 A	3 x 25 A	3 x 25 A
AANSLUITWAARDE - MAX. (kW @ 230V)**	8.58	14.82	16.00	8.80	16.00	11.00	17.13	16.20
VERMOGEN - GRILL (kW)	2.30	2.30	2.30	2.30	2.30	2.30	2.30	2.30
APARTE GRILL	JA	JA	JA	JA	JA	JA	JA	JA
OVENTEMPERATUUR °C MAX	240°	240°	240°	240°	240°	240°	240°	240°
SUDDEROVEN °C MAX	-	-	-	-	-	-	-	-
AFMETINGEN - L OVEN (BxHxD)	466 X 434 X 359	466 X 434 X 359	466 X 434 X 359	466 X 434 X 359	466 X 434 X 359	466 X 434 X 359	466 X 434 X 359	466 X 434 X 359
INHOUD - L OVEN (LITERS)	73	73	73	73	73	73	73	73
ENERGIEKLASSE - L OVEN	A	A	A	A	A	A	A	A
AFMETINGEN - R OVEN (BxHxD)	297 X 577 X 389	297 X 577 X 389	297 X 577 X 389	362 X 577 X 389	362 X 577 X 389	466 X 434 X 359	466 X 434 X 359	466 X 434 X 359
INHOUD - R OVEN (LITERS)	67	67	67	82	82	73	73	73
ENERGIEKLASSE - R OVEN	A	A	A	A	A	A	A	A
OVENROOSTERS (+1 = BORDENREK)	L: 2 VLAK / R: 4 VLAK (+1)	L: 2 VLAK / R: 4 VLAK (+1)	L: 2 VLAK / R: 4 VLAK (+1)	L: 2 VLAK / R: 4 VLAK (+1)	L: 2 VLAK / R: 4 VLAK (+1)	L: 2 VLAK / R: 2 VLAK	L: 2 VLAK / R: 2 VLAK	L: 2 VLAK / R: 2 VLAK
PANNENDRAGERS	GIETUZER	-	-	GIETUZER	-	-	-	-
TIMER	6 KNOPPEN 24 UUR	6 KNOPPEN 24 UUR	6 KNOPPEN 24 UUR	6 KNOPPEN 24 UUR	6 KNOPPEN 24 UUR	6 KNOPPEN 24 UUR	6 KNOPPEN 24 UUR	6 KNOPPEN 24 UUR
OVENVERLICHTING	L OVEN	L OVEN	L OVEN	L OVEN	L OVEN	BEIDE OVENS	BEIDE OVENS	BEIDE OVENS
OVENWANDEN: KATALYTISCH (K) / EMAILLE (E)	L: K - R: E	L: K - R: E	L: K - R: E	L: K - R: E	L: K - R: E	BEIDE OVENS: K	BEIDE OVENS: K	BEIDE OVENS: K

* Voor België ** Voor Nederland

ELAN



110cm



90cm

- Black
 - Royal Pearl
 - Cream
 - Cranberry
 - Olive Green
- Afwerking: Chroom

KENMERKEN

- 2 Ovens:
 - L: Programmeerbare, multifunctionele hoofdoven
 - R: Hetelucht oven (hoge oven op 90 modellen)
- Handyrack (L)
- Aparte Glide-Out Grill™ met 2-standen rooster (twee elementen)
- Kookplaat opties:
 - 90 Modellen: 5 Branders, inclusief een meervoudige brander, een anti-aanbak grillplaat en een wokring (gas), of 5 kookzones (inductie)
 - 110 Modellen: 6 Branders, inclusief 2 meervoudige branders, een anti-aanbak grillplaat en een working (gas), of 5 kookzones (inductie)
- 110 Modellen: Opberglade
- Handdoekrail over de gehele breedte van het fornuis
- Ovenduren en een ovenstand indicatie, die doen denken aan traditionele fornuizen
- Verwijderbare mini spatwand

KOOKPLAAT KEUZES



Gas

(Twee-handige ontsteking)



90cm



110cm



Inductie



90cm



110cm

TECHNISCHE GEGEVENS - ELAN

PRODUCT	ELAN 90		ELAN 110	
	GAS (DF)	INDUCTIE	GAS (DF)	INDUCTIE
FALCON REFERENTIE	ELAS90DF	ELAS90EI	ELAS110DF	ELAS110EI
BREEDTE (MM)	900	900	1092	1100
HOOGTE TOT KOOKPLAAT (MM) MIN / MAX	900 / 925	905 / 930	900 / 925	905 / 930
DIEPTE EXCLUSIEF / INCLUSIEF HANDVATEN (MM)	598 / 650	608 / 650	598 / 650	608 / 650
GEWICHT (ONVERPAKT)	117	120	139	136
VERMOGEN PER GASPIJ/KOOKZONE (kW)	1.00	1.15 / 2.00	1.00	1.15 / 2.00
	1.70	1.85 / 2.50	1.70	1.85 / 2.50
	1.70	1.85 / 3.00	1.70	1.85 / 3.00
	3.00	1.85 / 2.50	3.00	1.85 / 2.50
	3.50	1.15 / 2.00	3.50	1.15 / 2.00
	-	-	3.50	-
MULTI-ZONE/WARMHOUD PLAAT/DUAL-PURPOSE ZONE	-	-	-	-
VERMOGEN - TOTALE KOOKPLAAT (kW)	10.90	7.40	14.40	7.40
EENFASESPANNING (A)*	32	45	32	45
DRIEFASESPANNING (A)*	3 x 25 A	3 x 25 A	3 x 25 A	3 x 25 A
AANSLUITWAARDE - MAX. (kW @ 230V)**	7.38	14.79	7.40	14.79
VERMOGEN - GRILL (kW)	2.30	2.30	2.30	2.30
APARTE GRILL	JA	JA	JA	JA
OVENTEMPERatuur °C MAX	240°	240°	240°	240°
SUDDEROVEN °C MAX	-	-	-	-
AFMETINGEN - L OVEN (BxHxD)	466 X 434 X 359	466 X 434 X 359	466 X 434 X 359	466 X 434 X 359
INHOUD - L OVEN (LITERS)	73	73	73	73
ENERGIEKLASSE - L OVEN	A	A	A	A
AFMETINGEN - R OVEN (BxHxD)	297 X 577 X 389	297 X 577 X 389	466 X 434 X 359	466 X 434 X 359
INHOUD - R OVEN (LITERS)	67	67	73	73
ENERGIEKLASSE - R OVEN	A	A	A	A
OVENROOSTERS (+1 = BORDENREK)	L: 2 VLAK / R: 4 VLAK (+1)	L: 2 VLAK / R: 4 VLAK (+1)	L: 2 VLAK / R: 2 VLAK	L: 2 VLAK / R: 2 VLAK
PANNENDRAGERS	GIETIJZER	-	GIETIJZER	-
TIMER	DRAAIKNOP	DRAAIKNOP	DRAAIKNOP	DRAAIKNOP
OVENVERLICHTING	L OVEN	L OVEN	BEIDE OVENS	BEIDE OVENS
OVENWANDEN: KATALYTISCH (K) / EMAILLE (E)	L: K - R: E	L: K - R: E	L: K - R: E	L: K - R: E

* Voor België ** Voor Nederland

ELISE



110cm



100cm



90cm



Afwerking: Geborsteld chroom

KENMERKEN

- 2 Ovens:
 - L: Multifunctionele hoofdoven
 - R: Hetelucht oven (hoge oven op 90/100 modellen)
- Handyrack (L)
- Aparte Glide-Out Grill™ met 2-standen rooster (twee elementen)
- Kookplaat opties:
 - 90/100 Modellen: 5 Branders, inclusief een meervoudige brander, en een wokring (90 gas model), of 5 kookzones (inductie)
 - 110 Modellen: 6 Branders, inclusief 2 meervoudige branders, en een wokring (gas), of 5 kookzones (inductie)
- 110 Modellen: Opberglade
- Hoge kwaliteit roestvrijstalen kookplaat zonder naden (gas)
- Franse stijl
- Lage roestvrijstalen plint

KOOKPLAAT KEUZES



Gas

(Druk-en-draai ontsteking)



90cm



110cm



Inductie



90cm



100cm



110cm

TECHNISCHE GEGEVENS - ELISE

PRODUCT	ELISE 90		ELISE 100	ELISE 110	
	GAS (DF)	INDUCTIE	INDUCTIE	GAS (DF)	INDUCTIE
KOOKPLAAT	ELS90DF	ELS90EI	ELS100EI	ELS110	ELS110EI
FALCON REFERENTIE					
BREEDTE (MM)	900	900	994	1092	1092
HOOGTE TOT KOOKPLAAT (MM) MIN / MAX	910 / 935	910 / 935	910 / 930	910 / 930	907 / 932
DIEPTE EXCLUSIEF / INCLUSIEF HANDVATEN (MM)	621 / 648	621 / 648	595 / 648	598 / 650	595 / 646
GEWICHT (ONVERPAKT)	121	118	121	134	140
VERMOGEN PER GASPIJT/KOOKZONE (kW)	1.00	115 / 200	115 / 200	1.00	115 / 200
	1.70	185 / 250	185 / 250	1.70	185 / 250
	1.70	185 / 300	185 / 300	1.70	185 / 300
	3.00	185 / 250	185 / 250	3.00	185 / 250
	3.50	115 / 200	115 / 200	3.50	115 / 200
	-	-	-	3.50	-
MULTI-ZONE/WARMHOUD PLAAT/DUAL-PURPOSE ZONE	-	-	-	-	-
VERMOGEN - TOTALE KOOKPLAAT (kW)	10.90	7.40	7.40	14.40	7.40
EENFASESPANNING (A)*	32	45	45	32	45
DRIEFASESPANNING (A)*	3 x 25 A	3 x 25 A	3 x 25 A	3 x 25 A	3 x 25 A
AANSLUITWAARDE - MAX. (kW @ 230V)**	7.38	14.79	14.79	7.40	14.79
VERMOGEN - GRILL (kW)	2.30	2.30	2.30	2.30	2.30
APARTE GRILL	JA	JA	JA	JA	JA
OVENTEMPERATUUR °C MAX	240°	240°	240°	240°	240°
SUDDEROVEN °C MAX	-	-	-	-	-
AFMETINGEN - L OVEN (BxHxD)	466 X 434 X 359	466 X 434 X 359	466 X 434 X 359	466 X 434 X 359	466 X 434 X 359
INHOUD - L OVEN (LITERS)	73	73	73	73	73
ENERGIEKLASSE - L OVEN	A	A	A	A	A
AFMETINGEN - R OVEN (BxHxD)	297 X 577 X 389	297 X 577 X 389	362 X 577 X 389	466 X 434 X 359	466 X 434 X 359
INHOUD - R OVEN (LITERS)	67	67	82	73	73
ENERGIEKLASSE - R OVEN	A	A	A	A	A
OVENROOSTERS (+1 = BORDENREK)	L: 2 VLAK / R: 4 VLAK (+1)	L: 2 VLAK / R: 4 VLAK (+1)	L: 2 VLAK / R: 4 VLAK (+1)	L: 2 VLAK / R: 2 VLAK	L: 2 VLAK / R: 2 VLAK
PANNENDRAGERS	GIETIJZER	-	-	GIETIJZER	-
TIMER	-	-	-	-	-
OVENVERLICHTING	L OVEN	L OVEN	L OVEN	BEIDE OVENS	BEIDE OVENS
OVENWANDEN: KATALYTISCH (K) / EMAILLE (E)	L: K - R: E	L: K - R: E	L: K - R: E	BEIDE OVENS: K	BEIDE OVENS: K

* Voor België ** Voor Nederland

PROFESSIONAL⁺



110cm



100cm



90cm

- Black
- Stainless Steel
- Cream
- Cranberry

Afwerking: Chroom

KENMERKEN

- 2 Ovens:
 - 110 Modellen: Conventionele hoofdoven (L) en programmeerbare hetelucht oven (R)
 - 90/100 Modellen: 2 Hetelucht ovens, programmeerbare hoofdoven (L)
- Aparte Glide-Out Grill™ met 2-standen rooster (twee elementen)
- Handyrack (L)
- Kookplaat opties:
 - 90/100 Modellen: 5 Branders, inclusief een meervoudige brander, een anti-aanbak grillplaat en een wokring (gas), of 5 kookzones (inductie)
 - 110 Modellen: 6 Branders, inclusief een meervoudige brander, een anti-aanbak grillplaat en een wokring (gas), of 5 kookzones (inductie)
- 110 Modellen: Opberglade
- Handdoekrails over de breedte van de grill- en rechter ovendeur

KOOKPLAAT KEUZES



90cm



100cm



110cm



90cm



100cm



110cm

Voor meer functies, upgrade naar de Professional Deluxe

TECHNISCHE GEGEVENS - PROFESSIONAL⁺

PRODUCT	PROFESSIONAL ⁺ 90		PROFESSIONAL ⁺ 100		PROFESSIONAL ⁺ 110	
KOOKPLAAT	GAS (DF)	INDUCTIE	GAS (DF)	INDUCTIE	GAS (DF)	INDUCTIE
FALCON REFERENTIE	PROP90DF	PROP90EI	PRO100DF	PRO100EI	PRO110DF	PRO110EI
BREEDTE (MM)	900	900	994	994	1092	1100
HOOGTE TOT KOOKPLAAT (MM) MIN / MAX	905 / 930	905 / 930	905 / 930	905 / 930	905 / 930	905 / 930
Diepte exclusief / inclusief handvaten (mm)	604 / 650	607 / 649	610 / 649	610 / 649	607 / 650	604 / 650
GEWICHT (ONVERPAKT)	111	113	112	112	124	128
VERMOGEN PER GASPIT/KOOKZONE (kW)	1.00	1.15 / 2.00	1.00	1.15 / 2.00	1.00	1.15 / 2.00
	1.70	1.85 / 2.50	1.70	1.85 / 2.50	1.70	1.85 / 2.50
	1.70	1.85 / 3.00	1.70	1.85 / 3.00	1.70	1.85 / 3.00
	3.00	1.85 / 2.50	3.00	1.85 / 2.50	3.00	1.85 / 2.50
	3.50	1.15 / 2.00	3.50	1.15 / 2.00	3.00	1.15 / 2.00
	-	-	-	-	3.50	-
MULTI-ZONE/WARMHOUD PLAAT/DUAL-PURPOSE ZONE	-	-	-	-	-	-
VERMOGEN - TOTALE KOOKPLAAT (kW)	10.90	7.40	10.90	7.40	13.90	7.40
EENFASESPANNING (A)*	32	45	32	45	32	45
DRIEFASESPANNING (A)*	3 x 25 A	3 x 25 A	3 x 25 A	3 x 25 A	3 x 25 A	3 x 25 A
AANSLUITWAARDE - MAX. (kW @ 230V)**	7.38	14.79	7.38	14.79	7.10	14.49
VERMOGEN - GRILL (kW)	2.30	2.30	2.30	2.30	2.30	2.30
APARTE GRILL	JA	JA	JA	JA	JA	JA
OVENTEMPERATUUR °C MAX	240°	240°	240°	240°	240°	240°
SUDDEROVEN °C MAX	-	-	-	-	-	-
AFMETINGEN - L OVEN (BxHxD)	466 X 434 X 359	466 X 434 X 359	466 X 434 X 359	466 X 434 X 359	466 X 438 X 389	466 X 438 X 389
INHOUD - L OVEN (LITERS)	73	73	73	73	80	80
ENERGIEKLASSE - L OVEN	A	A	A	A	B	B
AFMETINGEN - R OVEN (BxHxD)	297 X 577 X 389	297 X 577 X 389	362 X 577 X 389	362 X 577 X 389	466 X 434 X 359	466 X 434 X 359
INHOUD - R OVEN (LITERS)	67	67	82	82	73	73
ENERGIEKLASSE - R OVEN	A	A	A	A	A	A
OVENROOSTERS (+1 = BORDENREK)	L:2VLAK/R:2VLAK(+)	L:2VLAK/R:2VLAK	L:2VLAK/R:4VLAK(+)	L:2VLAK/R:4VLAK(+)	L:2VLAK/R:2VLAK	L:2VLAK/R:2VLAK
PANNENDRAGERS	GIETIJZER	-	GIETIJZER	-	GIETIJZER	-
TIMER	DRAAIKNOP	DRAAIKNOP	DRAAIKNOP	DRAAIKNOP	DRAAIKNOP	DRAAIKNOP
OVENVERLICHTING	L OVEN	L OVEN	L OVEN	R OVEN	BEIDE OVENS	BEIDE OVENS
OVENWANDEN: KATALYTISCH (K) / EMAILLE (E)	L: K - R: E	L: K - R: E	L: K - R: E	L: K - R: E	BEIDE OVENS: K	BEIDE OVENS: K

* Voor België ** Voor Nederland

PROFESSIONAL DELUXE



110cm



100cm



90cm

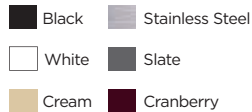

Afwerking: Chroom

KENMERKEN

- 2 Ovens:
 - L: Programmeerbare, multifunctionele hoofdoven
 - R: Hetelucht oven (hoge oven op 90/100 modellen)
- Aparte deluxe Glide-Out Grill™ met 4-standen rooster (twee elementen)
- Rapid Response™
- Handyrack (L)
- Kookplaat opties:
 - 90/100 Modellen: 5 Branders, inclusief een meervoudige brander, een wokring en een anti-aanbak grillplaat (gas), of 5 kookzones (inductie)
 - 110 Modellen:
 - Gas: 5 Branders, inclusief een meervoudige brander, een wokring en een keramische multi-zone met een grillplaat
 - Inductie: 5 Kookzones
- 110 Modellen: Rijs-lade / Opberglade
- Handdoekrails over de breedte van de grill- en ovendeur
- Deluxe plint

KOOKPLAAT KEUZES



Gas

(Druk-en-draai ontsteking)



90cm



100cm



110cm



Inductie



90cm



110cm

TECHNISCHE GEGEVENS - PROFESSIONAL DELUXE

PRODUCT	PROFESSIONAL DELUXE 90		PROFESSIONAL DELUXE 100		PROFESSIONAL DELUXE 110	
	GAS (DF)	INDUCTIE	GAS (DF)	INDUCTIE	GAS (DF)	INDUCTIE
KOOKPLAAT	FALCON REFERENTIE	PDL90DF	PDL90EI	PDL100DF	PDL110DF	PDL110EI
BREEDTE (MM)	900	900	994	1092	1100	
HOOGTE TOT KOOKPLAAT (MM) MIN / MAX	905 / 930	905 / 930	905 / 930	905 / 930	905 / 930	905 / 930
DIEPTE EXCLUSIEF / INCLUSIEF HANDVATEN (MM)	608 / 649	607 / 649	604 / 645	604 / 641	608 / 645	
GEWICHT (ONVERPAKT)	115	111	116	128	125	
VERMOGEN PER GASPIJ/KOOKZONE (kW)	1.00	1.15 / 2.00	1.00	1.00	1.15 / 2.00	
	1.70	1.85 / 2.50	1.70	1.70	1.85 / 2.50	
	1.70	1.85 / 3.00	1.70	1.70	1.85 / 3.00	
	3.00	1.85 / 2.50	3.00	3.00	1.85 / 2.50	
	3.50	1.15 / 2.00	3.50	3.50	1.15 / 2.00	
	-	-	-	-	-	
MULTI-ZONE/WARMHOUD PLAAT/DUAL-PURPOSE ZONE	-	-	-	-	DUAL PURPOSE	-
VERMOGEN - TOTALE KOOKPLAAT (kW)	10.90	7.40	10.90	13.10	7.40	
EENFASESPANNING (A)*	32	45	32	32	45	
DRIEFASESPANNING (A)*	3 x 25 A	3 x 25 A	3 x 25 A	3 x 25 A	3 x 25 A	
AANSLUITWAARDE - MAX. (kW @ 230V)**	8.58	15.99	8.80	11	16.2	
VERMOGEN - GRILL (kW)	2.30	2.30	2.30	2.30	2.30	
APARTE GRILL	JA	JA	JA	JA	JA	
OVENTEMPERatuur °C MAX	-	-	-	-	-	
SUDDEROVEN °C MAX	240°	240°	240°	240°	240°	
AFMETINGEN - L OVEN (BxHxD)	466 X 434 X 359	466 X 434 X 359	466 X 434 X 359	466 X 434 X 359	466 X 434 X 359	466 X 434 X 359
INHOUD - L OVEN (LITERS)	73	73	73	73	73	
ENERGIEKLASSE - L OVEN	A	A	A	A	A	
AFMETINGEN - R OVEN (BxHxD)	297 X 577 X 389	297 X 577 X 389	362 X 577 X 389	466 X 434 X 359	466 X 434 X 359	
INHOUD - R OVEN (LITERS)	67	67	82	73	73	
ENERGIEKLASSE - R OVEN	A	A	A	A	A	
OVENROOSTERS (+1 = BORDENREK)	L:2 VLAK / R:4 VLAK (+1)	L:2 VLAK / R:4 VLAK (+1)	L:2 VLAK / R:4 VLAK (+1)	L:2 VLAK / R:2 VLAK	L:2 VLAK / R:2 VLAK	
PANNENDRAGERS	GIETIJZER	-	GIETIJZER	GIETIJZER	-	
TIMER	DRAAIKNOP	DRAAIKNOP	DRAAIKNOP	DRAAIKNOP	2 KNOPPEN	
OVENVERLICHTING	L OVEN	L OVEN	L OVEN	BEIDE OVENS	BEIDE OVENS	
OVENWANDEN: KATALYTISCH (K) / EMAILLE (E)	L: K - R: E	L: K - R: E	L: K - R: E	BEIDE OVENS: K	BEIDE OVENS: K	

* Voor België ** Voor Nederland

PROFESSIONAL⁺ FX / FXP

KENMERKEN

- Grote multifunctionele oven met twee ventilatoren
- Energiebesparend paneel (ESP) voor ombouw tot een kleinere multifunctionele oven (R)
- Oven programmeerbaar in groot of verkleind formaat
- Geïntegreerde grill
- Rekken voor grote en kleinere oven
- Kookplaat met 5 branders, inclusief een meervoudige brander, een anti-aanbak Teppan-Yaki plaat en een wokring (gas), of 5 kookzones (inductie - alleen op FX model)
- Grote opberglade over gehele fornuis breedte
- Handdoekrail over de breedte van de ovendeur
- Pyrolyse reiniging (FXP model)

ENERGY SAVING PANEL

Dit revolutionaire fornuis is voorzien van een uniek, energiebesparend paneel (ESP) dat u de mogelijkheid biedt uw oven in tweeën te splitsen - het toppunt van flexibiliteit. Het biedt u het beste van twee werelden: een grote 114 kubieke liter oven (zonder ESP), perfect voor grote familie en vrienden bijeenkomsten, of een kleinere, economische oven voor dagelijks gebruik (met ESP).



90cm



Met ESP

- Black
 - Stainless Steel
 - Cream
 - Cranberry
- Afwerking: Chroom

KOOKPLAAT KEUZES



TECHNISCHE GEGEVENS - PROFESSIONAL⁺ FX / FXP

PRODUCT	PROFESSIONAL ⁺ FX / FXP 90		
	GAS (DF)	INDUCTIE	GAS (DF)
KOOKPLAAT	GAS (DF)	INDUCTIE	GAS (DF)
FALCON REFERENTIE	PROP90FXDF	PROP90FXEI	PROP90FXPDF
BREEDTE (MM)	900	900	900
HOOGTE TOT KOOKPLAAT (MM) MIN / MAX	905 / 930	905 / 930	905 / 930
Diepte exclusief / inclusief handvaten (mm)	608 / 645	608 / 642	608 / 650
GEWICHT (ONVERPAKT)	122	119	133
VERMOGEN PER GASPIT/KOOKZONE (kW)	1.00	1.15 / 2.00	1.00
	1.70	1.85 / 2.50	1.70
	1.70	1.85 / 3.00	1.70
	3.00	1.85 / 2.50	3.00
	3.50	1.15 / 2.00	3.50
	-	-	-
MULTI-ZONE/WARMHOUD PLAAT/DUAL-PURPOSE ZONE	-	-	-
VERMOGEN - TOTALE KOOKPLAAT (kW)	10.90	7.40	10.90
EENFASESPANNING (A)*	32	45	32
DRIEFASESPANNING (A)*	3 x 25 A	3 x 25 A	3 x 25 A
AANSLUITWAARDE - MAX. (kW @ 230V)**	3.59	11.2	3.59
VERMOGEN - GRILL (kW)	3.49	3.49	3.49
APARTE GRILL	-	-	-
OVENTEMPERATUUR °C MAX	240°	240°	240°
SUDDEROVEN °C MAX	-	-	-
AFMETINGEN - L OVEN (BxHxD)	752 X 377 X 401	752 X 377 X 401	752 X 377 X 402
INHOUD - L OVEN (LITERS)	114 (FULL OVEN)	114 (FULL OVEN)	114 (FULL OVEN)
ENERGIEKLASSE - L OVEN	A	A	A
AFMETINGEN - R OVEN (BxHxD)	363 X 393 X 396	363 X 393 X 396	363 X 393 X 397
INHOUD - R OVEN (LITERS)	57 (WITH ESP)	57 (WITH ESP)	57 (WITH ESP)
ENERGIEKLASSE - R OVEN	A	A	A
OVENROOSTERS (+1 = BORDENREK)	3 GROOT OVEN / 2 KLEIN OVEN	3 GROOT OVEN / 2 KLEIN OVEN	3 GROOT OVEN / 2 KLEIN OVEN
PANNENDRAGERS	GIETIJZER	-	GIETIJZER
TIMER	DRAAIKNOP	DRAAIKNOP	6 KNOPPEN 24 UUR
OVENVERLICHTING	R OVEN	R OVEN	R OVEN
OVENWANDEN: KATALYTISCH (K) / EMAILLE (E)	BEIDE OVENS: E	BEIDE OVENS: E	PYROLYSE

* Voor België ** Voor Nederland



NEXUS



110cm



90cm

- Black
- Stainless Steel
- White
- Slate

Afwerking: Geborsteld chroom

KENMERKEN

- 2 Ovens:
 - L: Programmeerbare, multifunctionele hoofdoven
 - R: Hetelucht oven (hoge oven op 90 modellen)
- Handyrack (L)
- Aparte deluxe Glide-Out Grill™ met 4-standen rooster (twee elementen)
- Rapid Response™
- Kookplaten opties
 - 90 Modellen: 5 Branders, inclusief een meervoudige brander, een anti-aanbak grillplaat en een wokring (gas), of 5 kookzones (inductie)
 - 110 Modellen:
 - Gas: 5 Branders, inclusief een meervoudige brander, een wokring en een multi-zone met 2 keramische zones en met een grillplaat
 - Inductie: 5 Kookzones
- 110 Modellen: Rijs-lade/Opberglade
- Handdoekrails over de breedte van de grill- en ovendeuren
- HiFi-stijl bedieningsknoppen

KOOKPLAAT KEUZES



Gas

(Druk-en-draai ontsteking)



90cm



110cm



Inductie



90cm



110cm

TECHNISCHE GEGEVENS - NEXUS

PRODUCT	NEXUS 90		NEXUS 110	
	GAS (DF)	INDUCTIE	GAS (DF)	INDUCTIE
KOOKPLAAT	GAS (DF)	INDUCTIE	GAS (DF)	INDUCTIE
FALCON REFERENTIE	NEX90DF	NEX90EI	NEX110DF	NEX110EI
BREEDTE (MM)	900	900	1092	1092
HOOGTE TOT KOOKPLAAT (MM) MIN / MAX	905 / 930	905 / 930	905 / 930	905 / 930
DIEPTE EXCLUSIEF / INCLUSIEF HANDVATEN (MM)	608 / 648	608 / 648	608 / 648	608 / 648
GEWICHT (ONVERPAKT)	112	110	133	130
VERMOGEN PER GASPIT/KOOKZONE (kW)	1.00	115/200	1.00	115/200
	1.70	185/250	1.70	185/250
	1.70	185/300	1.70	185/300
	3.00	185/250	3.00	185/250
	3.50	115/200	3.50	115/200
	-	-	-	-
MULTI-ZONE/WARMHOUD PLAAT/DUAL-PURPOSE ZONE	-	-	MULTI-ZONE	-
VERMOGEN - TOTALE KOOKPLAAT (kW)	1090	740	1310	740
EENFASESPPANNING (A)*	32	45	32	45
DRIEFASESPPANNING (A)*	3 x 25 A	3 x 25 A	3 x 25 A	3 x 25 A
AANSLUITWAARDE - MAX. (kW @ 230V)**	738	1479	10	1499
VERMOGEN - GRILL (kW)	23	23	23	23
APARTE GRILL	JA	JA	JA	JA
OVENTEMPERATUUR °C MAX	240°	240°	240°	240°
SUDDEROVEN °C MAX	-	-	-	-
AFMETINGEN - L OVEN (BxHxD)	466 X 434 X 359	466 X 434 X 359	466 X 434 X 359	466 X 434 X 359
INHOUD - L OVEN (LITERS)	73	73	73	73
ENERGIEKLASSE - L OVEN	A	A	A	A
AFMETINGEN - R OVEN (BxHxD)	297 X 577 X 389	297 X 577 X 389	466 X 434 X 359	466 X 434 X 359
INHOUD - R OVEN (LITERS)	67	67	73	73
ENERGIEKLASSE - R OVEN	A	A	A	A
OVENROOSTERS (+1 = BORDENREK)	L: 2 VLAK / R: 4 VLAK (+1)	L: 2 VLAK / R: 4 VLAK (+1)	L: 2 VLAK / R: 2 VLAK	L: 2 VLAK / R: 2 VLAK
PANNENDRAGERS	GIETIJZER	-	GIETIJZER	-
TIMER	3 KNOPPEN 24 UUR	3 KNOPPEN 24 UUR	3 KNOPPEN 24 UUR	3 KNOPPEN 24 UUR
OVENVERLICHTING	L OVEN	L OVEN	BEIDE OVENS	BEIDE OVENS
OVENWANDEN: KATALYTISCH (K) / EMAILLE (E)	L: K - R: E	L: K - R: E	BEIDE OVENS: K	BEIDE OVENS: K

* Voor België ** Voor Nederland

EXCEL



110cm

- Black
- Stainless Steel
- Slate
- Cranberry

Afwerking: Chroom

KENMERKEN

- 3 Ovens:
 - L: Programmeerbare, multifunctionele hoofdoven
 - R: Hetelucht oven
 - Aparte slow cooking oven
- Handyrack (L)
- Aparte Glide-Out Grill™ met 2-standen rooster (twee elementen)
- Rapid Response™
- Kookplaat met 5 branders, inclusief een meervoudige brander, een wokring en een multi-zone met 2 keramische zones en een grillplaat (gas), of 5 kookzones (inductie)
- Handdoekrails over de breedte van grill- en slow cooking ovendeur
- Deluxe plint

KOOKPLAAT KEUZES



(Druk-en-draai ontsteking)



TECHNISCHE GEGEVENS - EXCEL

PRODUCT	EXCEL 110	
	GAS (DF)	INDUCTIE
KOOKPLAAT	GAS (DF)	INDUCTIE
FALCON REFERENTIE	EXL110DF	EXL110EI
BREEDTE (MM)	1092	1100
HOOGTE TOT KOOKPLAAT (MM) MIN / MAX	905 / 930	905 / 930
DIEPTE EXCLUSIEF / INCLUSIEF HANDVATEN (MM)	607 / 646	607 / 646
GEWICHT (ONVERPAKT)	130	136
VERMOGEN PER GASPIT/KOOKZONE (kW)	1.00	1.15 / 2.00
	1.70	1.85 / 2.50
	1.70	1.85 / 3.00
	3.00	1.85 / 2.50
	3.50	1.15 / 2.00
	-	-
MULTI-ZONE/WARMHOUD PLAAT/DUAL-PURPOSE ZONE	MULTI-ZONE	-
VERMOGEN - TOTALE KOOKPLAAT (kW)	1310	740
EENFASESPANNING (A)*	32	45
DRIEFASESPANNING (A)*	3 x 25 A	3 x 25 A
AANSLUITWAARDE - MAX. (kW @ 230V)**	11.80	16.99
VERMOGEN - GRILL (kW)	2.30	2.30
APARTE GRILL	JA	JA
OVENTEMPERatuur °C MAX	240°	240°
SUDDEROVEN °C MAX	JA MAX 140°	JA MAX 140°
AFMETINGEN - L OVEN (BxHxD)	466 X 434 X 359	466 X 434 X 359
INHOUD - L OVEN (LITERS)	73	73
ENERGIEKLASSE - L OVEN	A	A
AFMETINGEN - R OVEN (BxHxD)	466 X 434 X 359	466 X 434 X 359
INHOUD - R OVEN (LITERS)	73	73
ENERGIEKLASSE - R OVEN	A	A
OVENROOSTERS (+1 = BORDENREK)	L:2 VLAK / R:2 VLAK	L:2 VLAK / R:2 VLAK
PANNENDRAGERS	GIETIJZER	-
TIMER	DRAAIKNOP	DRAAIKNOP
OVENVERLICHTING	BEIDE OVENS	BEIDE OVENS
OVENWANDEN: KATALYTISCH (K) / EMAILLE (E)	BEIDE OVENS: K	BEIDE OVENS: K

* Voor België ** Voor Nederland

Superieure prestaties

DE SEMI-PROFESSIONELE COLLECTIE

De ster van uw keuken: Een Falcon fornuis - gefabriceerd met een oog op prestatie én stijl. De producten in onze Semi-Professionele collectie zijn ontworpen om u te inspireren. Het prachtige en brede assortiment kleuren en de fraaie stijlvolle, moderne afwerking maken het mogelijk een fornuis te kiezen dat bij welke keuken dan ook past. Een Semi-Professioneel Falcon fornuis is als een stukje moderne kunst in uw woning.



1092 CONTINENTAL



1092mm

- Black*
- Stainless Steel*
- White**
- China Blue**
- Cream*
- Cherry Red**
- Slate**

Afwerking: *Chroom
**Geborsteld chroom

KENMERKEN

- 2 Ovens:
 - L: Multifunctionele hoofdoven
 - R: Hetelucht oven
- Geïntegreerde grill in de hoofdoven
- 5 Branders, inclusief een grote, 5kW brander, en een working (gas) of 5 kookzones (inductie)
- Opberglade over gehele breedte van het fornuis
- Professionele kwaliteit ovenroosters met vergrendeling
- Deluxe ovenschaal met 2-standen rooster (voor grill en oven gebruik)
- Gas-Elektro model: Premium, hoge kwaliteit roestvrijstalen kookplaat zonder naden
- Professionele Messing branders
- Individuele brander, vaatwasserbestendige vangschalen
- Inductie model: Krachtig, beter te regelen, efficiënter
- Handdoekrails over breedte van de ovendeuren
- Bedieningspaneel met duurzame inkt geïnjecteerde belettering

KOOKPLAAT KEUZES



TECHNISCHE GEGEVENS - 1092 CONTINENTAL

PRODUCT	1092 CONTINENTAL		
	GAS (DF)	INDUCTIE	
KOOKPLAAT	FALCON REFERENTIE	FCONI092DF	FCONI092EI
BREEDTE (MM)	1092	1092	
HOOGTE TOT KOOKPLAAT (MM) MIN / MAX	600 / 660	600 / 660	
DIEPTE EXCLUSIEF / INCLUSIEF HANDVATEN (MM)	912 / 937	912 / 937	
GEWICHT (ONVERPAKT)	146	133	
VERMOGEN PER GASPIT/KOOKZONE (kW)	5.00	14/22	
	3.00	185/300	
	3.00	230/370	
	3.00	185/300	
	1.70	185/300	
	-	-	
MULTI-ZONE/WARMHOUD PLAAT/DUAL-PURPOSE ZONE	-	-	
VERMOGEN - TOTALE KOOKPLAAT (kW)	15.70	9.25/14.90	
EENFASESPANNING (A)*	22.00	71.00	
DRIEFASESPANNING (A)*	3 x 25 A	3 x 25 A	
AANSLUITWAARDE - MAX. (kW @ 230V)**	7.40	16.80	
VERMOGEN - GRILL (kW)	2.35	2.35	
APARTE GRILL	-	-	
OVENTEMPERATUUR °C MAX	240°	240°	
SUDDEROVEN °C MAX	-	-	
AFMETINGEN - L OVEN (BxHxD)	466 X 434 X 359	466 X 434 X 359	
INHOUD - L OVEN (LITERS)	73	73	
ENERGIEKLASSE - L OVEN	A	A	
AFMETINGEN - R OVEN (BxHxD)	466 X 434 X 359	466 X 434 X 359	
INHOUD - R OVEN (LITERS)	67	67	
ENERGIEKLASSE - R OVEN	A	A	
OVENROOSTERS (+1 = BORDENREK)	L:2 VLAK/R:2 VLAK	L:2 VLAK/R:2 VLAK	
PANNENDRAGERS	GIETIJZER	-	
TIMER	-	-	
OVENVERLICHTING	BEIDE OVENS	BEIDE OVENS	
OVENWANDEN: KATALYTISCH (K) / EMAILLE (E)	BEIDE OVENS: K	BEIDE OVENS: K	

* Voor België ** Voor Nederland

900S



900mm

- Black*
- Stainless Steel*
- White**
- Slate**
- Cream*
- Cherry Red**
- China Blue**

Afwerking: *Chroom
**Geborsteld chroom

KENMERKEN

- Grote multifunctionele oven met twee ventilatoren
- Katalytisch energiebesparend paneel (ESP) voor ombouw tot een kleinere oven
- Geïntegreerde grill
- 5 Branders, inclusief een grote 5kW brander, en een working (gas) of 5 kookzones (inductie)
- Opberglade over gehele breedte van het fornuis
- Professionele kwaliteit ovenroosters met vergrendeling
- 2 Diepe grillpannen met 2-standen roosters
- Gas-Elektro model: Premium, hoge kwaliteit roestvrijstalen kookplaat zonder naden
- Gas-Elektro model: Professionele Messing branders
- Inductie model: Krachtig, uitermate goed te regelen, efficiënter
- Bedieningspaneel met duurzame inkt geïnjecteerde belettering

KOOKPLAAT KEUZES



Gas

(Druk-en-draai ontsteking)



900mm



Inductie



900mm

TECHNISCHE GEGEVENS - 900S

PRODUCT	900S	
	GAS (DF)	INDUCTIE
KOOKPLAAT	F900SDF	F900SEI
FALCON REFERENTIE	F900SDF	F900SEI
BREEDTE (MM)	900	900
HOOGT TOT KOOKPLAAT (MM) MIN / MAX)	912 / 937	912 / 937
DIEPTE EXCLUSIEF / INCLUSIEF HANDVATEN (MM)	600 / 660	600 / 665
GEWICHT (ONVERPAKT)	142	137
VERMOGEN PER GASPIT/KOOKZONE (kW)	500	14/22
	300	185/300
	300	230/370
	300	185/300
	170	185/300
	-	-
MULTI-ZONE/WARMHOUD PLAAT/DUAL-PURPOSE ZONE	-	-
VERMOGEN - TOTALE KOOKPLAAT (kW)	1570	925/1490
EENFASESPANNING (A)*	16,00	54,00
DRIEFASESPANNING (A)*	3 x 25 A	3 x 25 A
AANSLUITWAARDE - MAX. (kW @ 230V)**	3,65	14,76
VERMOGEN - GRILL (kW)	3,49	3,49
APARTE GRILL	-	-
OVENTEMPERATUUR °C MAX	240°	240°
SUDDEROVEN °C MAX	-	-
AFMETINGEN - L OVEN (BxHxD)	-	-
INHOUD - L OVEN (LITERS)	114 (FULL OVEN)	114 (FULL OVEN)
ENERGIEKLASSE - L OVEN	A	A
AFMETINGEN - R OVEN (BxHxD)	752 X 377 X 401	752 X 377 X 401
INHOUD - R OVEN (LITERS)	49 (WITH ESP)	49 (WITH ESP)
ENERGIEKLASSE - R OVEN	A	A
OVENROOSTERS (+1 = BORDENREK)	GROOT: 1 VLAK KLEIN: 3 VLAK	GROOT: 1 VLAK KLEIN: 3 VLAK
PANNENDRAGERS	GIETIJZER	-
TIMER	-	-
OVENVERLICHTING	GROOT + KLEIN	GROOT + KLEIN
OVENWANDEN: KATALYTISCH (K) / EMAILLE (E)	BEIDE OVENS: K	BEIDE OVENS: K

* Voor België ** Voor Nederland



Met ESP



GROTE OVEN

DELUXE



1092mm



1000mm



900mm



Afwerking: *Chroom
**Geborsteld chroom

KENMERKEN

- 2 Ovens:
 - L: Multifunctionele hoofdoven
 - R: Hetelucht oven (hoge oven op 900/1000 modellen)
- Aparte Glide-Out Grill™ met 4-standen rooster (twee elementen)
- 5 Branders, inclusief een grote 5kW brander, en een working (gas) of 5 kookzones (inductie)
- 110 Modellen: Opberglade met anti-slip mat
- Professionele kwaliteit ovenroosters met vergrendeling
- Verwijderbare anti-aanbak oven bodem beschermer (900/1000: L oven; 1092: L en R oven)
- Gas-Elektro model: Premium, hoge kwaliteit roestvrijstalen kookplaat zonder naden
- Inductie model: Krachtig, uitermate goed te regelen, efficiënter

KOOKPLAAT KEUZES

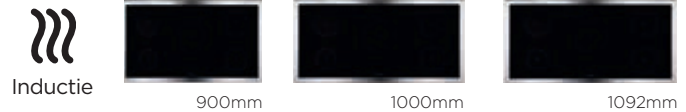

TECHNISCHE GEGEVENS - DELUXE

PRODUCT	900 DELUXE		1000 DELUXE		1092 DELUXE	
	GAS (DF)	INDUCTIE	GAS (DF)	INDUCTIE	GAS (DF)	INDUCTIE
KOOKPLAAT	F900DXDF	F900DXEI	F1000DXDF	F1000DXEI	F1092DXDF	F1092DXEI
FALCON REFERENTIE	F900DXDF	F900DXEI	F1000DXDF	F1000DXEI	F1092DXDF	F1092DXEI
BREEDTE (MM)	900	900	990	990	1092	1092
HOOGTE TOT KOOKPLAAT (MM) MIN / MAX	912 / 937	912 / 937	912 / 937	912 / 937	912 / 937	912 / 937
DIEPTE EXCLUSIEF / INCLUSIEF HANDVATEN (MM)	600 / 670	600 / 670	600 / 670	600 / 670	600 / 670	600 / 670
GEWICHT (ONVERPAKT)	131	133	138	132	144	141
VERMOGEN PER GASPIT/KOOKZONE (kW)	5,00	1,4/2,2	5,00	1,4/2,2	5,00	1,4/2,2
	3,00	1,85/3,00	3,00	1,85/3,00	3,00	1,85/3,00
	3,00	2,30/3,70	3,00	2,30/3,70	3,00	2,30/3,70
	3,00	1,85/3,00	3,00	1,85/3,00	3,00	1,85/3,00
	1,70	1,85/3,00	1,70	1,85/3,00	1,70	1,85/3,00
	-	-	-	-	-	-
MULTI-ZONE/WARMHOUD PLAAT/DUAL-PURPOSE ZONE	-	-	-	-	-	-
VERMOGEN - TOTALE KOOKPLAAT (kW)	15,70	9,25/14,90	15,70	9,25/14,90	15,70	9,25/14,90
EENFASESPANNING (A)*	32,00	80,00	32,00	80,00	32,00	80,00
DRIEFASESPANNING (A)*	3 x 25 A	3 x 25 A	3 x 25 A	3 x 25 A	3 x 25 A	3 x 25 A
AANSLUITWAARDE - MAX. (kW @ 230V)**	7,40	18,46	7,40	18,46	7,40	18,46
VERMOGEN - GRILL (kW)	2,30	2,30	2,30	2,30	2,30	2,30
APARTE GRILL	JA	JA	JA	JA	JA	JA
OVENTEMPERATUUR °C MAX	240°	240°	240°	240°	240°	240°
SUDDEROVEN °C MAX	-	-	-	-	-	-
AFMETINGEN - L OVEN (BxHxD)	466 X 437 X 388	466 X 437 X 388	466 X 437 X 388	466 X 437 X 388	466 X 437 X 388	466 X 437 X 388
INHOUD - L OVEN (LITERS)	80	80	80	80	80	80
ENERGIEKLASSE - L OVEN	A	A	A	A	A	A
AFMETINGEN - R OVEN (BxHxD)	297 X 577 X 389	297 X 577 X 389	362 X 577 X 389	362 X 577 X 389	466 X 438 X 384	466 X 438 X 384
INHOUD - R OVEN (LITERS)	67	67	82	82	79	79
ENERGIEKLASSE - R OVEN	A	A	A	A	A	A
OVENROOSTERS (+1 = BORDENREK)	L: 2 VLAK + 1 VERLAAGD / R: 4 VLAK (+)	L: 2 VLAK + 1 VERLAAGD / R: 4 VLAK (+)	L: 2 VLAK + 1 VERLAAGD / R: 4 VLAK (+)	L: 2 VLAK + 1 VERLAAGD / R: 4 VLAK (+)	L: 2 VLAK + 1 VERLAAGD / R: 2 VLAK	L: 2 VLAK + 1 VERLAAGD / R: 2 VLAK
PANNENDRAGERS	GIETIJZER	-	GIETIJZER	-	GIETIJZER	-
TIMER	-	-	-	-	-	-
OVENVERLICHTING	-	-	-	-	-	-
OVENWANDEN: KATALYTISCH (K) / EMAILLE (E)	L: K - R: E	L: K - R: E	L: K - R: E	L: K - R: E	BEIDE OVENS: K	BEIDE OVENS: K

* Voor België ** Voor Nederland

MERCURY



1200mm



1082mm

1000mm

■ Matt Black

■ Gloss Black

■ Stainless Steel

Afwerking: Chroom

KENMERKEN

- 2 Ovens:
 - L: Multifunctionele hoofdoven
 - R: Hetelucht oven (hoge oven op 1000/1082 modellen)
- Aparte deluxe Glide-Out Grill™ met grillpan draagstel en 4-standen rooster (twee standen)
- 5 Branders, inclusief een grote 5kW brander, en een working (gas) of 5 kookzones (inductie)
- 1200 Modellen: Opberglade met soft-close systeem en anti-slip mat
- Verwijderbare anti-aanbak oven bodem beschermer (1000/1082: L oven; 1200: L en R oven)
- Inductie model: Krachtig, uitermate goed te regelen, efficiënter
- HiFi-stijl bedieningsknoppen
- Roestvrijstalen zijpanelen
- Mercury plint
- Handvaten gegraveerd met Mercury tekst

KOOKPLAAT KEUZES



Gas

(Druk-en-draai ontsteking)



1000mm



1082mm



1200mm



Inductie



1000mm



1082mm



1200mm

TECHNISCHE GEGEVENS - MERCURY

PRODUCT	MERCURY 1000		MERCURY 1082		MERCURY 1200	
	GAS (DF)	INDUCTIE	GAS (DF)	INDUCTIE	GAS (DF)	INDUCTIE
FALCON REFERENTIE	MCY1000DF	MCY1000EI	MCY1082DF	MCY1082EI	MCY1200DF	MCY1200EI
BREEDTE (MM)	990	990	1082	1082	1190	1190
HOOGTE TOT KOOKPLAAT (MM) MIN / MAX	920 / 945	920 / 945	920 / 945	920 / 945	920/945	920/945
DIEPTE EXCLUSIEF / INCLUSIEF HANDVATEN (MM)	638 / 700	638 / 700	638 / 700	638 / 700	638 / 700	638 / 700
GEWICHT (ONVERPAKT)	149	145	155	148	170	166
VERMOGEN PER GASPIJT/KOOKZONE (kW)	5.00	1.4/2.2	5.00	1.4/2.2	5.00	1.4/2.2
	3.00	1.85/3.00	3.00	1.85/3.00	3.00	1.85/3.00
	3.00	2.30/3.70	3.00	2.30/3.70	3.00	2.30/3.70
	3.00	1.85/3.00	3.00	1.85/3.00	3.00	1.85/3.00
	1.70	1.85/3.00	1.70	1.85/3.00	1.70	1.85/3.00
	-	-	-	-	-	-
MULTI-ZONE/WARMHOUD PLAAT/DUAL-PURPOSE ZONE	-	-	-	-	-	-
VERMOGEN - TOTALE KOOKPLAAT (kW)	15.70	9.25/14.90	15.70	9.25/14.90	15.70	9.25/14.90
EENFASESPANNING (A)*	32	-	32	-	32	-
DRIEFASESPANNING (A)*	3 x 25 A	3 x 25 A	3 x 25 A	3 x 25 A	3 x 25 A	3 x 25 A
AANSLUITWAARDE - MAX. (kW @ 230V)**	7.40	18.47	7.40	18.47	7.40	18.47
VERMOGEN - GRILL (kW)	2.30	2.30	2.30	2.30	2.30	2.30
APARTE GRILL	JA	JA	JA	JA	JA	JA
OVENTEMPERatuur °C MAX	240°	240°	240°	240°	240°	240°
SUDDEROVEN °C MAX	-	-	-	-	-	-
AFMETINGEN - L OVEN (BxHxD)	466 X 437 X 388	466 X 437 X 388	466 X 437 X 388	466 X 437 X 388	466 X 437 X 388	466 X 437 X 388
INHOUD - L OVEN (LITERS)	80	80	80	80	80	80
ENERGIEKLASSE - L OVEN	A	A	A	A	A	A
AFMETINGEN - R OVEN (BxHxD)	297 X 577 X 389	297 X 577 X 389	362 X 577 X 389	362 X 577 X 389	466 X 438 X 384	466 X 438 X 384
INHOUD - R OVEN (LITERS)	67	67	82	82	79	79
ENERGIEKLASSE - R OVEN	A	A	A	A	A	A
OVENROOSTERS (+1 = BORDENREK)	L: 1 TELESCOPISCH 1 VLAK 1 VERLAAGD / R: 4 VLAK(+1)	L: 1 TELESCOPISCH 1 VLAK 1 VERLAAGD / R: 4 VLAK(+1)	L: 1 TELESCOPISCH 1 VLAK 1 VERLAAGD / R: 4 VLAK(+1)	L: 1 TELESCOPISCH 1 VLAK 1 VERLAAGD / R: 4 VLAK(+1)	L: 1 TELESCOPISCH 1 VLAK 1 VERLAAGD / R: 2 VLAK	L: 1 TELESCOPISCH 1 VLAK 1 VERLAAGD / R: 2 VLAK
PANNENDRAGERS	GIETIJZER	-	GIETIJZER	-	GIETIJZER	-
TIMER	-	-	-	-	-	-
OVENVERLICHTING	-	-	-	-	-	-
OVENWANDEN: KATALYTISCH (K) / EMAILLE (E)	L: K - R: E	L: K - R: E	L: K - R: E	L: K - R: E	BEIDE OVENS: K	BEIDE OVENS: K

* Voor België ** Voor Nederland



AANVULLENDE Producten

Wat combineert het beste met uw Falcon fornuis? Nog een Falcon natuurlijk...

Buiten onze fornuizen leveren wij ook afzuigkappen en achterwanden. Kies uw stijl - traditioneel, eigentijds of semi professioneel - en kies de afzuigkap en achterwand die bij uw keuken past.

AFZUIGKAPPEN

Meer technische gegevens op pagina 48

CLASSIC AFZUIGKAP

- Beschikbaar in drie maten: 90cm, 100cm, 110cm
- Verkrijgbaar in twee modellen: recirculatie, afvoer
- Uitgerust met chroom embleem en stang*
- Koolstof- en metalen filters inbegrepen



■ Black* ■ Cream

■ Cranberry

*90 en 110: Chroom of messing afwerking
100: Alleen met chroom afwerking

FALCON AFZUIGKAP

- Beschikbaar in drie maten: 90cm, 100cm, 110cm
- Verkrijgbaar in twee modellen: recirculatie, afvoer
- Uitgerust met chroom embleem*
- Koolstof- en metalen filters inbegrepen



■ Black* ■ Stainless Steel

□ White** ■ Cream

■ Cranberry

*90 en 110: Chroom of messing afwerking
100: Alleen met chroom afwerking

**Alleen in 110cm / Embleem: Chroom en wit

FALCON PLUS AFZUIGKAP

- Beschikbaar in drie maten: 90cm, 110cm
- Verkrijgbaar in twee modellen: recirculatie, afvoer
- Uitgerust met chroom embleem
- Groot extractie vermogen
- Koolstof- en aluminium filters inbegrepen



■ Black* ■ Stainless Steel

*Chroom of messing afwerking

VLAK AFZUIGKAP

- Beschikbaar in drie maten: 90cm, 100cm, 110cm
- Verkrijgbaar in twee modellen: recirculatie, afvoer
- Koolstof- en metalen filters inbegrepen
- LED verlichting



■ Black ■ Stainless Steel

□ White ■ Cream

INBOUW AFZUIGKAP

- Verkrijgbaar in twee modellen: recirculatie, afvoer
- Drie standen, inclusief een intensiefstand
- Bediening via druktoetsenpaneel of afstandsbediening
- Vaatwasserbestendige metalen filters op het afvoer model; koolstof filters op het recirculatie model
- Voorzien van twee 35W geïntegreerde halogen spots



SEMI-PROFESSIELE AFZUIGKAP COLLECTIE

Meer technische gegevens op pagina 48

SUPER EXTRACT AFZUIGKAP

- Beschikbaar in drie maten: 900mm, 1000mm, 1092mm
- Afvoerkap
- Drie variabele standen + een intensiefstand
- Automatische nalooptestand (10 minuten)
- Filter reinigingsindicatie
- Twee 2.6W geïntegreerde LED spots



*Chroom afwerking
**Geborsteld chroom afwerking

CONTEMPORARY AFZUIGKAP

- Beschikbaar in twee maten: 900mm, 1090mm
- Afvoerkap
- Automatische uitschakeling indien niet in gebruik na vier uur
- Drie variabele standen + intensiefstand
- Filter reinigingsindicatie
- Twee 2.6W geïntegreerde LED spots



*Chroom afwerking
**Geborsteld chroom afwerking

MERCURY PC AFZUIGKAP

- Beschikbaar in drie maten: 1000mm, 1082mm, 1200mm
- Afvoerkap
- Variabele centrifugale ventilator
- Twee 2.6W geïntegreerde LED spots
- Vervangbare metalen filters



MERCURY SC AFZUIGKAP

- Beschikbaar in drie maten: 1000mm, 1082mm, 1200mm
- Afvoerkap
- Variabele centrifugale ventilator
- Twee 2.6W geïntegreerde LED spots
- Vervangbare metalen filters



SUPER VLAK AFZUIGKAP

- Beschikbaar in 110cm
- Verkrijgbaar in twee modellen: recirculatie, afvoer
- Drie variabele standen + intensiefstand
- Twee 20W geïntegreerde halogen spots
- Bediening via elektronische drukknoppen



ACHTERWAND COLLECTIE

Meer technische gegevens op pagina 48

Onze gevarieerde reeks stalen en glazen achterwanden beschermen uw muur tegen vetspetters en gemorst eten. Ongeacht uw materiaal keuze, onze achterwanden zijn duurzaam en gemakkelijk te onderhouden.

CLASSIC ACHTERWAND

- Beschikbaar in twee maten: 90cm, 110cm
- Materiaal: Geëmailleerd 1.2mm staal
- Afwerking: Gedrukt Classic embleem in chroom of Messing

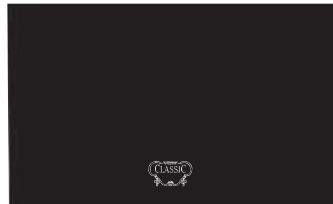

Black

FALCON ACHTERWAND

- Beschikbaar in drie maten: 90cm, 100cm, 110cm
- Materiaal: Geëmailleerd 1.2mm staal



Black Stainless Steel

GLAS ACHTERWAND

- Beschikbaar in drie maten: 90cm, 100cm, 110cm
- Materiaal: Gehard glass
- Vochtbestending, geen voegen, eenvoudig te reinigen



Black Grey
Purple* Cranberry*
Metallic Black
Metallic White
Metallic Silver

*Alleen in 90cm

FALCON SEMI-PROFESSIOENELE ACHTERWAND

- Beschikbaar in drie maten: 90cm, 100cm, 110cm
- Materiaal: Roestvrijstaal



Stainless Steel

MERCURY ACHTERWAND

- Beschikbaar in drie maten: 1000mm, 1082mm, 1200mm
- Materiaal: Roestvrijstaal



Stainless Steel

AFZUIGKAPPEN

	CLASSIC / FALCON			FALCON PLUS				FLAT				INBOUW			
SNELEID	1	2	3	1	2	3	INTENSIEF	1	2	3	INTENSIEF	1	2	3	INTENSIEF
LUCHTCAPACITEIT M ³ /UUR*	240	340	470	300	480	610	690	315	480	610	685	360	550	650	785
LUCHTCAPACITEIT M ³ /UUR**	250	355	500	310	490	650	740	320	500	645	730	-	-	-	-
DRUK PA	170	220	250	375	460	490	500	360	450	480	500	330	430	470	490
VERMOGEN W	70	100	145	135	170	215	250	135	170	215	250	140	185	250	275
GELUIDSNIVEAU DBA***	52	60	66	50	61	67	70	54	62	67	70	50	59	68	70
ENERGIELABEL	E			C				C				D			

	SUPER EXTRACT				CONTEMPORARY				SUPER FLAT				MERCURY SC / PC			
SNELEID	1	2	3	4	1	2	3	4	1	2	3	INTENSIEF	1	2	3	4
LUCHTCAPACITEIT M ³ /UUR*	244	480	610	685	257	403	548	773	360	550	640	740	244	378	511	775
LUCHTCAPACITEIT M ³ /UUR**	-	-	-	-	-	-	-	-	370	575	680	795	-	-	-	-
DRUK PA	290	450	480	500	290	470	540	590	320	415	470	490	290	470	540	590
VERMOGEN W	70	170	215	250	70	120	180	275	140	175	210	275	70	120	180	275
GELUIDSNIVEAU DBA***	46	62	67	70	46	53	61	69	55	65	68	72	45	53	61	70
ENERGIELABEL	A				A				D				A			

* Methode IEC 61591 bij afzuiging met luchtafvoer ** Methode IEC 61591 met ongehinderde luchtafvoer *** Methode EN60704-2-13

ACHTERWANDEN

	CLASSIC	FALCON	GLASS	FALCON SEMI PROFESSIONELE	MERCURY
BREEDTE (MM)	899 / 1098	899 / 994 / 1098	899 / 994 / 1092	900 / 990 / 1092	990 / 1092 / 1190
DIEPTE (MM)	8	8	6	15	15
HOOGTE (MM)	670	670	750	800	800

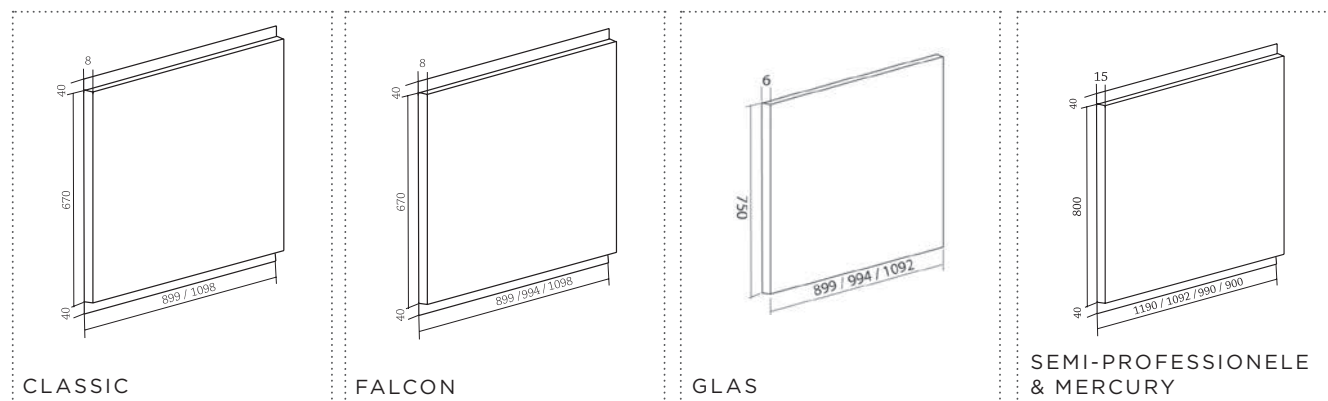

*Semi-Professionele: 900mm, 990mm, 1092mm

*Mercury: 990mm, 1092mm, 1190mm

ELECTRISCHE KOOKPLAAT GEGEVENS

FALCON INDUCTIE

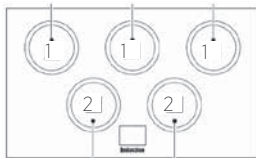

Zone 1 =
Buiten 220mm / Binnen 180mm
Zone 2 =
Buiten 180mm / Binnen 140mm

SEMI-PROFESSIELE INDUCTIE

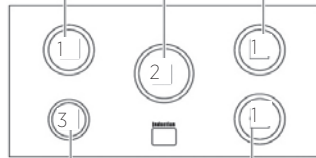

Zone 1 = Buiten 180mm / Binnen 145mm
Zone 2 = Buiten 210mm / Binnen 180mm
Zone 3 = Buiten 145mm / Binnen 120mm

KERAMISCHE KOOKPLAAT

90CM	KERAMISCH FIELD FALCON	ZONE 1 (mm)	ZONE 2 (mm)	ZONE 3 (mm)	ZONE 4 (mm)	ZONE 5 (mm)
Classic		200	165	165	200/125	230/144
Classic Deluxe		200	165	165	200/125	230/144

110CM	KERAMISCH FIELD FALCON	ZONE 1 (mm)	ZONE 2 (mm)	ZONE 3 (mm)	ZONE 4 (mm)	ZONE 5 (mm)	ZONE 6 (mm)
Classic Deluxe		230/144	200	165	165	200/125	165
Classic		230/144	200	165	165	200/125	165

UITLEG FALCON CODES

KOOKCOMBINATIES

CODES	BETEKENIS	BESCHRIJVING
DF	Electro-Gas	ELECTRISCHE OVENS EN GASKOOKPLAAT
EC	Electro-Keramisch	ELECTRISCHE OVENS EN KERAMISCHE KOOKPLAAT
EI	Electro-Inductie	ELECTRISCHE OVENS EN INDUCTIEKOOKPLAAT

CODES	BETEKENIS
BL	BLACK
CR	CREAM
CY	CRANBERRY
RD	CHERRY RED
CA	CHINA BLUE
GB	GLOSS BLACK
MB	MATT BLACK

CODES	BETEKENIS
OG	OLIVE GREEN
RB	REGAL BLUE
RG	BRITISH RACING GREEN
RP	ROYAL PEARL
FN	FAWN
SL	SLATE
SS	STAINLESS STEEL
WH	WHITE

CODES	BETEKENIS
C	CHROOM
B	MESSING
N	GEBORSTELD CHROOM
FX	NAAR BENEDEN OPENENDE OVENDEUR

VOORBEELDEN

FORNUIZEN:

CLAS110DFCR/C-EU

CLAS	110	DF	CR/	C	-EU
Naam product	Breedte	Kookcombinatie	Kleur	Afwerking	Europees Product

AFZUIGKAPPEN EN ACHTERWANDEN:

LEIHDC110BC/-EU

LEIDC	110	B	C	-/EU
Naam product	Breedte	Kleur	Afwerking	Europees Product

ALGEMENE INFORMATIE

INSTALLATIE

Al onze fornuizen dienen te worden geplaatst door een erkend installateur, en na lezing van de gebruiks- en installatiehandleiding.

TECHNISCHE TIPS

- Hou 5mm ruimte aan weerszijden van het fornuis
- Bij plaatsing bij een hoek is een ruimte van 130mm nodig om de ovendeur te kunnen openen
- Voor een perfecte installatie dient het fornuis te worden geïnstalleerd vóór het plaatsen van het aanrecht en de kasten.

KWALITEIT

De Falcon fornuizen zijn geproduceerd volgens internationaal erkende richtlijnen. Deze omvatten het kwaliteitsbeheersysteem BS EN ISO 9001 en BS EN ISO 14001 inzake milieuprocedures.

GARANTIE

Falcon producten worden geleverd met een volledige garantie van 2 jaar op materiaalkosten, onderdelen, voorrijkosten en arbeidsloon. De garantie is alleen geldig op het vertoon van de aankoopnota.

KLANTENDIENST

Mocht u verdere vragen hebben betreffende onze producten of heeft u vragen nadat uw fornuis is geplaatst, neemt u dan contact op met de Klantendienst.

INSPIRATIE

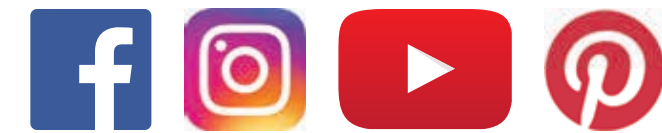





COOK UP nv
Nijverheidskaai 2
9040 Gent
België

Telefoon 09 228 14 84
Telefax 09 228 06 13
E-mail info@cookup.be

www.falconworld.com/be-nl

Falcon accessoires: www.cookup.be



Falcon Belgium

5 jaar
garantie

03/17 D008004

Geregistreerd in Engeland en Wales. Registratie nummer 03872754
Registratie adres: Aga Rangemaster, Meadow Lane, Long Eaton, Nottingham, NG10 2GD, Verenigd Koninkrijk



Falcon streeft steeds naar verdere verbeteringen op het gebied van specificaties, ontwerp en vervaardiging van producten. Daarom vinden geregeld aanpassingen plaats. Hoewel we ons best doen deze brochure zo actueel mogelijk te houden, kan het zijn dat de huidige specificaties hier van afwijken. Deze brochure geldt evenmin als een aanbod tot verkoop van bepaalde apparatuur.